



Tdormitorios Teseo

Técnico

vamasur

Nuevo programa con estilo adaptado a tí
New program with style adapted for you

Dormitorios. Bedrooms



Índice	Páginas
Muestras de colores	2-3
Detalles de calidad	4-5
Descripción de materiales	6
Modificaciones fabricación	7
Condiciones generales de venta	8
Composiciones	9
Fotos composiciones dormitorio	10-22
Fotos armarios	22-28
Desarrollo Técnico	29
Formatos disponibles por modelos	30-31
Galerías	32-37
Cabeceros ancho 1,60 m	38-40
Cabezales	41-43
Bancadas y canapés	44
Series módulos	45-46
Familia Indie	47
Familia Honey	48
Familia Nero	49
Familia Nadia	50
Familia Sand	51
Tiradores módulos	52
Complementos mesitas, sinfonier y cómodas	53
Espejos	54-55
Series armarios puertas correderas	56
Familia Square	57
Familia Slat	58
Familia Japo	59
Opciones interior puertas correderas	60-63
Series armarios puertas batientes	64
Armario puertas batientes	65-76
Opciones interior puertas batientes	77-80
Vestidores	81-91
Opciones interior vestidores	92-95
Complementos sólo armarios	96
Complementos sólo vestidores	97
Complementos armarios y vestidores	98-100



E-Verde Arcilla



L-Gris

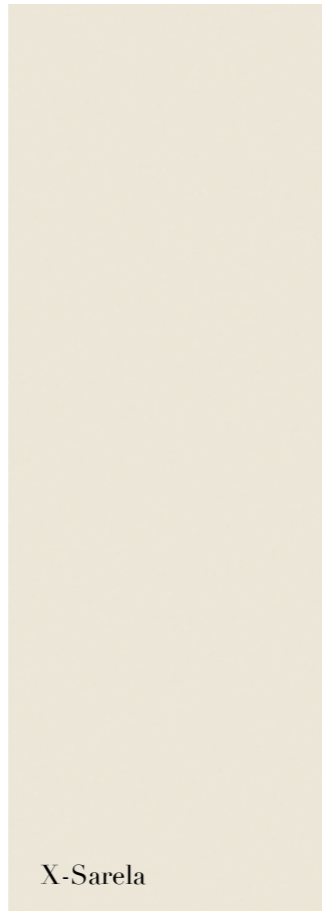

X-Sarela



A - Antracita



P - Blanco Poro



M-Bohemian



Z-Hickory



W-Amazona

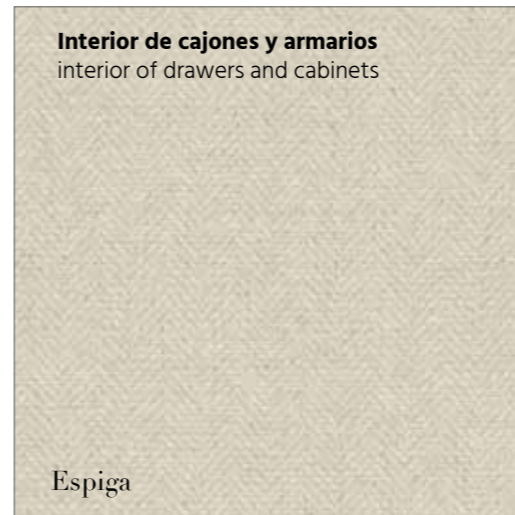

Espiga



D - Mozart



C-Palma

Conexión puerto USB



Guías ocultas con cierre amortiguado.



Siempre sumando, en VAMASUR hemos trabajado para que nuestros clientes puedan adaptar a sus necesidades todas estas novedades. Además, hemos incorporado una gran variedad de tamaños en CABECEROS y ARMARIOS con la finalidad de crear el dormitorio que nos proporcione ese descanso necesario para afrontar un nuevo día.



Iluminación LED opcional en todos los modelos



Sensor de iluminación con regulación de intensidad

Puertas de aluminio para armarios batientes



Iluminación LED con sensor de movimiento



Bisagras de montaje rápido con cierre amortiguado.



Cierre amortiguado para puertas corredera



Patas metálicas en varios colores

Tableros

- * Tablero melaminizado de primera calidad, resistente a rayaduras y manchas.
- * Reúne las características según normativa vigente.

Grososres

- * 16 mm.
- * 25 mm.

Herrajes

- * Herrajes de primera calidad según normativas vigentes.
- * Bisagras metálicas con desplazamiento y regulables en altura con auto cierre amortiguado.
- * Todas las guías de cajón son metálicas y como opción con auto cierre amortiguado.
- * Sistemas de iluminación LED.
- * Tiradores metálicos de aluminio y zamak, con terminaciones lacadas en cromo mate, blanco y antracita.
- * Puerto USB doble opcional de 15 W.

Cantos

- * Cantos de ABS y PVC de 1 mm. y 0,4 mm. de grosor.

Patas de mueble

- * Patas metálicas en color antracita, blanco y cromo mate.

Seguridad

- * No deberá fijarse nunca el mueble a una pared que no ofrezca garantías a la tracción.
- * Los herrajes suministrados son aptos para paredes de piedra, ladrillo y hormigón. La empresa no se responsabilizará de los daños ocasionados por no tener en cuenta esta advertencia.

Herrajes de armarios

- * Los perfiles de los armarios de corredera y los tiradores son de aluminio en color cromo mate, blanco y antracita.
- * Puertas con sistema de cierre amortiguado.

Cambios de distribución esquema de color

- * Todos los cambios de distribución del esquema de color de las fotografías de este catálogo se podrán realizar, bajo aceptación previa de fábrica, con un incremento del 20 %

Modificación de medidas cabeceros

- * Todos los cabeceros de este catálogo se podrán modificar de medida, bajo aceptación previa de fábrica, con un incremento del 40 %, adaptándose siempre a la fabricación de Vamasur.

Modificación medidas de armarios y vestidores

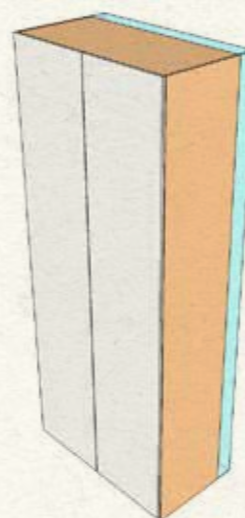

Las modificaciones deben consultarse a fábrica previamente para ver si existe la posibilidad de realización.

Reducción de Fondo

Para todo tipo de armarios y vestidores
llevará un incremento de un 30 %

Las cajoneras de armarios y vestidores se incrementa un 45 %

Reducción de Alto

Para todo tipo de armarios y vestidores
llevará un incremento de un 30 %

Reducción de Ancho

Para armarios de puertas correderas
llevará un incremento de un 30 %

En caso de vestidores y armarios de puertas batientes solo se modificará un hueco y las puertas de ese hueco, el incremento será del 20 %

Las cajoneras de armarios y vestidores se incrementa un 45 %



TODO ALBARAN FIRMADO, SE CONSIDERA RECIBIDO Y CONFORME.

Como norma general, no se servirá ningún pedido cuando se encuentre pendiente de solución el cobro de efectos devueltos, pudiendo establecer la empresa la condición de "Pago por Anticipado" para posteriores operaciones. Se perderán los descuentos aplicados en las facturas devueltas y se cargarán los correspondientes gastos bancarios de devolución y gestión de cobro.

Todas las ventas se consideran realizadas en firme y no se admitirán devoluciones de material transcurridos ocho días desde su recepción.

El pedido mínimo para envío a portes pagados será de 200 €. Para pedidos inferiores se cobrarán 30 € cargados en factura. Se considerarán portes incluidos hasta donde puedan llegar nuestros camiones en horario comercial sin limitación. Cuando para completar un servicio se precisen medios ajenos, su coste irá por cuenta del cliente.

Transcurridos ocho días desde la recepción de la mercancía, cualquier devolución deberá ser aceptada previamente por fábrica, admitiéndose únicamente las piezas que estén embaladas y en perfectas condiciones, abonándose un 70% del valor facturado. Esta solicitud deberá ir acompañada del número de factura o albarán correspondiente. No se abonará género en malas condiciones o que haya sido previamente montado, ni piezas de fabricación especial.

Los cambios que se realicen deben ser sobre la misma pieza, color y medida. En cualquier otra circunstancia no se considerará cambio.

Los envíos recibidos a través de agencia deberán ser revisados por el cliente, ya que transcurridas 24 horas desde su recepción, no se admitirá devolución alguna.

La comunicación de incidencias por rotura o error de fábrica, se hará en un plazo máximo de 20 días, a contar desde la fecha del albarán de entrega, tras los cuales Vamasur no se hará cargo del cambio del material.

Nuestros transportistas no están autorizados para la recogida de material que no aparezca en la orden de recogida pertinente, debiendo comunicar el cliente esta circunstancia previamente. La recogida de material no implica su abono en tanto no sea examinada en fábrica. El transportista podrá rechazar cualquier bulto que tenga signos evidentes de rotura ocasionada por una mala manipulación del cliente.

No se fabricarán muebles de este catálogo con medidas especiales o cualquier distribución de color distinta a la del esquema de la fotografía sin autorización previa de fábrica. En ese caso, se considerará especial y llevará un incremento de precio.

La empresa se reserva el derecho a reconsiderar y modificar las presentes condiciones cuando lo estime necesario, así como el derecho de modificar sin previo aviso las características constructivas o medidas de las piezas relacionadas en la presente tarifa, a fin de mejorar la calidad o las prestaciones de las mismas.

Para evitar devoluciones, es imprescindible facilitar domiciliación bancaria, mediante orden de domiciliación bancaria SEPA debidamente cumplimentada y firmada.

Vamasur cumple con las normas y garantías de la UE para los bienes de consumo.

dormitorios
TeSEO

composiciones

VAMASUR

Nuevo programa con estilo adaptado a ti
New program with style adapted for you

Dormitorios. Bedrooms

01



Pág. 10 - 11

Referencia	Descripción	Puntos
11-800-285L	Galería 285 cm., Luna con Led	90
15-06150-190	Bancada 06 150 x 190 cm.	65
12-201-60	Mesita 2 cajones ancho 57 cm., Honey	36
12-201-60	Mesita 2 cajones ancho 57 cm., Honey	36
13-201-60	Sinfonier 6 cajones ancho 57 cm., Honey	80
13-202es	Espejo Sinfonier 55 x 162 cm.	33
TOTAL COMPOSICIÓN		340
17-14	Puerto Usb doble, por unidad	19
17-16	Juegos de 2 guías con auto cierre y freno por cajón	5
11-800-285	Galería 285 cm., Luna	59

02



Pág. 12 - 13

Referencia	Descripción	Puntos
11-800-285L	Galería 285 cm., Luna con Led	90
15-03150-190	Bancada 03 150 x 190 cm	60
12-200-60	Mesita 2 cajones ancho 58 cm., Indie	43
12-200-60	Mesita 2 cajones ancho 58 cm., Indie	43
TOTAL COMPOSICIÓN		236
17-14	Puerto Usb doble, por unidad	19
17-16	Juegos de 2 guías con auto cierre y freno por cajón	5
11-800-285	Galería 285 cm., Luna	59

03



Pág. 14 - 15

Referencia	Descripción	Puntos
11-800-285L	Galería 285 cm., Luna con Led	90
15-03150-190	Bancada 03 150 x 190 cm	60
12-202-60	Mesita 2 cajones ancho 57 cm., Nero	35
12-202-60	Mesita 2 cajones ancho 57 cm., Nero	35
16-202	Cómoda 4 cajones ancho 97 cm., Nero	83
16-202ec	Espejo Cómoda 85 x 72 cm.	30
TOTAL COMPOSICIÓN		333
17-14	Puerto Usb doble, por unidad	19
17-16	Juegos de 2 guías con auto cierre y freno por cajón	5
11-800-285	Galería 285 cm., Luna	59

04 y 05



Pág. 16 - 18

Referencia	Descripción	Puntos
11-801-160L	Cabecero 160 x 140 cm., Mesura con Led	86
15-03150-190	Bancada 03 150 x 190 cm	60
12-404-60	Mesita 3 cajones ancho 57 cm., Sand	53
12-404-60	Mesita 3 cajones ancho 57 cm., Sand	53
13-204-60	Sinfonier 6 cajones ancho 57 cm., Sand	92
13-201es	Espejo Sinfonier 60 x 168 cm	30
TOTAL COMPOSICIÓN		374
17-14	Puerto Usb doble, por unidad	19
17-16	Juegos de 2 guías con auto cierre y freno por cajón	5
11-801-160	Cabecero 160 x 140 cm., Mesura	55

06



Pág. 19

Referencia	Descripción	Puntos
11-801-160L	Cabecero 160 x 140 cm., Mesura con Led	86
15-06150-190	Bancada 06 150 x 190 cm.	65
12-401-60	Mesita 3 cajones ancho 57 cm., Honey	50
12-401-60	Mesita 3 cajones ancho 57 cm., Honey	50
16-201	Cómoda 4 cajones ancho 97 cm., Honey	84
16-201ec	Espejo Cómoda 86 x 74 cm	28
TOTAL COMPOSICIÓN		363
17-14	Puerto Usb doble, por unidad	19
17-16	Juegos de 2 guías con auto cierre y freno por cajón	5
11-801-160	Cabecero 160 x 140 cm., Mesura	55

07



Pág. 20 - 21

Referencia	Descripción	Puntos
11-801-285L	Galería 285 cm., Mesura con Led	89
15-06150-190	Bancada 06 150 x 190 cm.	65
12-200-60	Mesita 2 cajones ancho 58 cm., Indie	43
12-200-60	Mesita 2 cajones ancho 58 cm., Indie	43
13-200-60	Sinfonier 6 cajones ancho 58 cm., Indie	94
13-200es	Espejo Sinfonier 60 x 168 cm	30
TOTAL COMPOSICIÓN		364
17-14	Puerto Usb doble, por unidad	19
17-16	Juegos de 2 guías con auto cierre y freno por cajón	5
11-801-285	Galería 285 cm., Mesura	58

08



Pág. 24 - 25

Referencia	Descripción	Puntos
11-814-285L	Galería 285 cm., Diagonal con Led	98
15-06150-190	Bancada 06 150 x 190 cm.	65
12-201-60	Mesita 2 cajones ancho 57 cm., Honey	36
12-201-60	Mesita 2 cajones ancho 57 cm., Honey	36
16-201	Cómoda 4 cajones ancho 97 cm., Honey	84
16-202ec	Espejo Cómoda 85 x 72 cm.	30
TOTAL COMPOSICIÓN		349
17-14	Puerto Usb doble, por unidad	19
17-16	Juegos de 2 guías con auto cierre y freno por cajón	5
11-814-285	Galería 285 cm., Diagonal	67

09



Pág. 26 - 27

Referencia	Descripción	Puntos
11-814-160L	Cabecero 160 x 140 cm., Diagonal con Led	94
15-06150-190	Bancada 06 150 x 190 cm.	65
12-403-60 dr	Mesita 3 cajones ancho 57 cm., Nadia, Dr.	58
12-403-60 iz	Mesita 3 cajones ancho 57 cm., Nadia, Iz.	58
16-203	Cómoda 4 cajones ancho 97 cm., Nadia	100
16-203ecL	Espejo Cómoda 80 x 109 cm con Led	67
TOTAL COMPOSICIÓN		442
17-14	Puerto Usb doble, por unidad	19
17-16	Juegos de 2 guías con auto cierre y freno por cajón	5
11-814-160	Cabecero 160 x 140 cm., Diagonal	65

10



Pág. 28 - 29

Referencia	Descripción	Puntos
11-814-285L	Galería 285 cm., Diagonal con Led	98
15-06150-190	Bancada 06 150 x 190 cm.	65
12-201-60	Mesita 2 cajones ancho 57 cm., Honey	36
12-201-60	Mesita 2 cajones ancho 57 cm., Honey	36
16-201	Cómoda 4 cajones ancho 97 cm., Honey	84
16-203ecl	Espejo Cómoda 80 x 109 cm., con Led	67
TOTAL COMPOSICIÓN		386
17-14	Puerto Usb doble, por unidad	19
17-16	Juegos de 2 guías con auto cierre y freno por cajón	5
11-814-285	Galería 285 cm., Diagonal	67

11



Pág. 30 - 31

Referencia	Descripción	Puntos
11-814-160L	Cabecero 160 cm, Diagonal con Led	94
15-03150-190	Bancada 03 150 x 190 cm	60
12-403-60 Iz	Mesita 3 cajones ancho 57 cm., Nadia Iz	58
12-403-60 Dr	Mesita 3 cajones ancho 57 cm., Nadia Dr	58
16-203	Cómoda 4 cajones ancho 97 cm., Nadia	100
16-203ecl	Espejo Cómoda 80 x 109 cm., con Led	67
TOTAL COMPOSICIÓN		437
17-14	Puerto Usb doble, por unidad	19
17-16	Juegos de 2 guías con auto cierre y freno por cajón	5
11-814-160	Cabecero 160 cm., Diagonal	65

12



Pág. 32 - 33

Referencia	Descripción	Puntos
11-815-285L	Galería 285 cm., Boreal con Led	96
15-06150-190	Bancada 06 150 x 190 cm.	65
12-202-60	Mesita 2 cajones ancho 57 cm., Nero	35
12-202-60	Mesita 2 cajones ancho 57 cm., Nero	35
13-202-60	Sinfonier 6 cajones ancho 57 cm., Nero	79
13-200es	Espejo Sinfonier 60 x 168 cm.	30
TOTAL COMPOSICIÓN		340
17-14	Puerto Usb doble, por unidad	19
17-16	Juegos de 2 guías con auto cierre y freno por cajón	5
11-815-285	Galería 285 cm., Boreal	65

13



Pág. 34 - 35

Referencia	Descripción	Puntos
11-815-285L	Galería 285 cm., Boreal con Led	96
15-06150-190	Bancada 06 150 x 190 cm.	65
12-202-60	Mesita 2 cajones ancho 57 cm., Nero	35
12-202-60	Mesita 2 cajones ancho 57 cm., Nero	35
13-202-60	Sinfonier 6 cajones ancho 57 cm., Nero	79
13-203esL	Espejo Sinfonier 68 x 175 cm con Led	77
TOTAL COMPOSICIÓN		387
17-14	Puerto Usb doble, por unidad	19
17-16	Juegos de 2 guías con auto cierre y freno por cajón	5
11-815-285	Galería 285 cm., Boreal	65

14



Pág. 36 - 37

Referencia	Descripción	Puntos
11-802-285L	Galería 285 cm., Marc con Led	90
15-06150-190	Bancada 06 150 x 190 cm.	65
12-203-60 Iz	Mesita 2 cajones ancho 57 cm., Nadia Iz	44
12-203-60 Dr	Mesita 2 cajones ancho 57 cm., Nadia Dr	44
16-203	Cómoda 4 cajones ancho 97 cm., Nadia	100
16-200ec	Espejo Cómoda 86 x 74 cm.	28
TOTAL COMPOSICIÓN		371
17-14	Puerto Usb doble, por unidad	19
17-16	Juegos de 2 guías con auto cierre y freno por cajón	5
11-802-285	Galería 285 cm., Marc	62

15



Pág. 38 - 39

Referencia	Descripción	Puntos
11-802-285L	Galería 285 cm., Marc con Led	90
15-06150-190	Bancada 06 150 x 190 cm.	65
12-204-60	Mesita 2 cajones ancho 57 cm., Sand	40
12-204-60	Mesita 2 cajones ancho 57 cm., Sand	40
13-204-60	Sinfonier 6 cajones ancho 57 cm., Sand	92
13-200es	Espejo Sinfonier 60 x 168 cm.	30
TOTAL COMPOSICIÓN		357
17-14	Puerto Usb doble, por unidad	19
17-16	Juegos de 2 guías con auto cierre y freno por cajón	5
11-802-285	Galería 285 cm., Marc	62

16



Pág. 40 - 41

Referencia	Descripción	Puntos
11-805-285L	Galería 285 cm., Doha con Led	87
12-202-60	Mesita 2 cajones ancho 57 cm., Nero	35
12-202-60	Mesita 2 cajones ancho 57 cm., Nero	35
16-202	Cómoda 4 cajones ancho 97 cm., Nero	83
16-201ec	Espejo Cómoda 86 x 74 cm.	28
TOTAL COMPOSICIÓN		268
17-14	Puerto Usb doble, por unidad	19
17-16	Juegos de 2 guías con auto cierre y freno por cajón	5
11-805-285	Galería 285 cm., Doha	56

17



Pág. 42 - 43

Referencia	Descripción	Puntos
11-805-285L	Galería 285 cm., Doha con Led	87
15-06150-190	Bancada 06 150 x 190 cm.	65
12-203-60 Iz	Mesita 2 cajones ancho 57 cm., Nadia Iz	44
12-203-60 Dr	Mesita 2 cajones ancho 57 cm., Nadia Dr	44
16-203	Cómoda 4 cajones ancho 97 cm., Nadia	100
16-203ecl	Espejo Cómoda 80 x 109 cm., con Led	67
TOTAL COMPOSICIÓN		407
17-14	Puerto Usb doble, por unidad	19
17-16	Juegos de 2 guías con auto cierre y freno por cajón	5
11-805-285	Galería 285 cm., Doha	56

18



Pág. 44

Referencia	Descripción	Puntos
11-803-163L	Cabecero 163 x 142 cm., Venus con Led	90
15-03150-190	Bancada 03 150 x 190 cm	60
12-402-60	Mesita 3 cajones ancho 57 cm., Nero	49
12-402-60	Mesita 3 cajones ancho 57 cm., Nero	49
TOTAL COMPOSICIÓN		248
17-14	Puerto Usb doble, por unidad	19
17-16	Juegos de 2 guías con auto cierre y freno por cajón	5
11-803-163	Cabecero 163 x 142 cm., Venus	64

19



Pág. 45

Referencia	Descripción	Puntos
11-803-163L	Cabecero 163 x 142 cm., Venus con Led	90
15-06150-190	Bancada 06 150 x 190 cm.	65
12-401-60	Mesita 3 cajones ancho 57 cm., Honey	50
12-401-60	Mesita 3 cajones ancho 57 cm., Honey	50
TOTAL COMPOSICIÓN		255
17-14	Puerto Usb doble, por unidad	19
17-16	Juegos de 2 guías con auto cierre y freno por cajón	5
11-803-163	Cabecero 163 x 142 cm., Venus	64

20



Pág. 46 - 47

Referencia	Descripción	Puntos
11-803-288L	Galería 288 cm., Venus con Led	92
12-202-60	Mesita 2 cajones ancho 57 cm., Nero	35
12-202-60	Mesita 2 cajones ancho 57 cm., Nero	35
16-202	Cómoda 4 cajones ancho 97 cm., Nero	83
16-200ec	Espejo Cómoda 86 x 74 cm.	28
TOTAL COMPOSICIÓN		273
18-02150	Canapé 02 150 x 190 cm. Opción pág. 46	135
15-06150-190	Bancada 06 150 x 190 cm. Opción pág.. 47	65
17-14	Puerto Usb doble, por unidad	19
17-16	Juegos de 2 guías con auto cierre y freno por cajón	5
11-803-288	Galería 288 cm., Venus	66

21



Pág. 48 - 51

Referencia	Descripción	Puntos
11-806-225L	Galería 225 cm., Vars con Led	84
15-06150-190	Bancada 06 150 x 190 cm.	65
12-204-60	Mesita 2 cajones ancho 57 cm., Sand	40
12-204-60	Mesita 2 cajones ancho 57 cm., Sand	40
13-204-60	Sinfonier 6 cajones ancho 57 cm., Sand	92
13-202es	Espejo Sinfonier 55 x 162 cm.	33
TOTAL COMPOSICIÓN		354
17-14	Puerto Usb doble, por unidad	19
17-16	Juegos de 2 guías con auto cierre y freno por cajón	5
11-806-225	Galería 225 cm., Vars	55

22



Pág. 52

Referencia	Descripción	Puntos
11-806-225L	Galería 225 cm., Vars con Led	84
15-06150-190	Bancada 06 150 x 190 cm.	65
12-201-60	Mesita 2 cajones ancho 57 cm., Honey	36
12-201-60	Mesita 2 cajones ancho 57 cm., Honey	36
TOTAL COMPOSICIÓN		221
17-14	Puerto Usb doble, por unidad	19
17-16	Juegos de 2 guías con auto cierre y freno por cajón	5
11-806-225	Galería 225 cm., Vars	55

23



Pág. 53

Referencia	Descripción	Puntos
11-806-163L	Cabecero 163 x 142 cm., Vars con Led	96
15-06150-190	Bancada 06 150 x 190 cm.	65
12-404-60	Mesita 3 cajones ancho 57 cm., Sand	53
12-404-60	Mesita 3 cajones ancho 57 cm., Sand	53
TOTAL COMPOSICIÓN		267
17-14	Puerto Usb doble, por unidad	19
17-16	Juegos de 2 guías con auto cierre y freno por cajón	5
11-806-163	Cabecero 163 x 142 cm., Vars	65

24



Pág. 54

Referencia	Descripción	Puntos
11-806-163L	Cabecero 163 x 142 cm., Vars con Led	96
15-06150-190	Bancada 06 150 x 190 cm.	65
12-401-60	Mesita 3 cajones ancho 57 cm., Honey	50
12-401-60	Mesita 3 cajones ancho 57 cm., Honey	50
TOTAL COMPOSICIÓN		261
17-14	Puerto Usb doble, por unidad	19
17-16	Juegos de 2 guías con auto cierre y freno por cajón	5
11-806-163	Cabecero 163 x 142 cm., Vars	65

25



Pág. 55

Referencia	Descripción	Puntos
11-806-163L	Cabecero 163 x 142 cm., Vars con Led	96
15-06150-190	Bancada 06 150 x 190 cm.	65
12-402-60	Mesita 3 cajones ancho 57 cm., Nero	49
12-402-60	Mesita 3 cajones ancho 57 cm., Nero	49
TOTAL COMPOSICIÓN		259
17-14	Puerto Usb doble, por unidad	19
17-16	Juegos de 2 guías con auto cierre y freno por cajón	5
11-806-163	Cabecero 163 x 142 cm., Vars	65

26



Pág. 56 - 57

Referencia	Descripción	Puntos
11-806-163L	Cabecero 163 x 142 cm., Vars con Led	96
15-03150-190	Bancada 03 150 x 190 cm	60
12-410-60	Mesita 2 cajones y hueco ancho 57 cm., Honey	48
12-410-60	Mesita 2 cajones y hueco ancho 57 cm., Honey	48
16-201	Cómoda 4 cajones ancho 97 cm., Honey	84
16-202ec	Espejo Cómoda 85 x 72 cm.	30
TOTAL COMPOSICIÓN		366
17-14	Puerto Usb doble, por unidad	19
17-16	Juegos de 2 guías con auto cierre y freno por cajón	5
11-806-163	Cabecero 163 x 142 cm., Vars	65

27



Pág. 58 - 59

Referencia	Descripción	Puntos
11-804-225L	Galería 225 cm., Stair con Led	88
15-06150-190	Bancada 06 150 x 190 cm.	65
12-201-60	Mesita 2 cajones ancho 57 cm., Honey	36
12-201-60	Mesita 2 cajones ancho 57 cm., Honey	36
13-201-60	Sinfonier 6 cajones ancho 57 cm., Honey	80
13-200es	Espejo Sinfonier 60 x 168 cm.	30
TOTAL COMPOSICIÓN		335
17-14	Puerto Usb doble, por unidad	19
17-16	Juegos de 2 guías con auto cierre y freno por cajón	5
11-804-225	Galería 225 cm., Stair	57

28



Pág. 60 - 61

Referencia	Descripción	Puntos
11-804-225L	Galería 225 cm., Stair con Led	88
15-06150-190	Bancada 06 150 x 190 cm.	65
12-201-60	Mesita 2 cajones ancho 57 cm., Honey	36
12-201-60	Mesita 2 cajones ancho 57 cm., Honey	36
13-201-60	Sinfonier 6 cajones ancho 57 cm., Honey	80
13-202es	Espejo Sinfonier 55 x 162 cm.	33
TOTAL COMPOSICIÓN		338
17-14	Puerto Usb doble, por unidad	19
17-16	Juegos de 2 guías con auto cierre y freno por cajón	5
11-804-225	Galería 225 cm., Stair	57

29



Pág. 62 - 63

Referencia	Descripción	Puntos
11-804-163L	Cabecero 163 x 142 cm., Stair con Led	98
15-06150-190	Bancada 06 150 x 190 cm.	65
12-410-60	Mesita 2 cajones y hueco ancho 57 cm., Honey	48
12-410-60	Mesita 2 cajones y hueco ancho 57 cm., Honey	48
TOTAL COMPOSICIÓN		259
17-14	Puerto Usb doble, por unidad	19
17-16	Juegos de 2 guías con auto cierre y freno por cajón	5
11-804-163	Cabecero 163 x 142 cm., Stair	67

30



Pág. 64 - 65

Referencia	Descripción	Puntos
11-807-285L	Galería 285 cm., Natural con Led	86
15-06150-190	Bancada 06 150 x 190 cm.	65
12-201-60	Mesita 2 cajones ancho 57 cm., Honey	36
12-201-60	Mesita 2 cajones ancho 57 cm., Honey	36
16-201	Cómoda 4 cajones ancho 97 cm., Honey	84
16-202ec	Espejo Cómoda 85 x 72 cm.	30
TOTAL COMPOSICIÓN		337
17-14	Puerto Usb doble, por unidad	19
17-16	Juegos de 2 guías con auto cierre y freno por cajón	5
11-807-285	Galería 285 cm., Natural	58

31



Pág. 66 - 67

Referencia	Descripción	Puntos
11-807-285L	Galería 285 cm., Natural con Led	86
15-03150-190	Bancada 03 150 x 190 cm	60
12-204-60	Mesita 2 cajones ancho 57 cm., Sand	40
12-204-60	Mesita 2 cajones ancho 57 cm., Sand	40
13-204-60	Sinfonier 6 cajones ancho 57 cm., Sand	92
13-202es	Espejo Sinfonier 55 x 162 cm.	33
TOTAL COMPOSICIÓN		351
17-14	Puerto Usb doble, por unidad	19
17-16	Juegos de 2 guías con auto cierre y freno por cajón	5
11-807-285	Galería 285 cm., Natural	58

32



Pág. 68 - 69

Referencia	Descripción	Puntos
11-808-285L	Galería 285 cm., Renna con Led	87
15-06150-190	Bancada 06 150 x 190 cm.	65
12-201-60	Mesita 2 cajones ancho 57 cm., Honey	36
12-201-60	Mesita 2 cajones ancho 57 cm., Honey	36
TOTAL COMPOSICIÓN		224
17-14	Puerto Usb doble, por unidad	19
17-16	Juegos de 2 guías con auto cierre y freno por cajón	5
11-808-285	Galería 285 cm., Renna	56

33



Pág. 70 - 71

Referencia	Descripción	Puntos
11-808-285L	Galería 285 cm., Renna con Led	87
18-02150	Canapé 02 base tapiz. 150 cm.	135
12-202-60	Mesita 2 cajones ancho 57 cm., Nero	35
12-202-60	Mesita 2 cajones ancho 57 cm., Nero	35
16-202	Cómoda 4 cajones ancho 97 cm., Nero	83
16-202ec	Espejo Cómoda 85 x 72 cm.	30
TOTAL COMPOSICIÓN		405
17-14	Puerto Usb doble, por unidad	19
17-16	Juegos de 2 guías con auto cierre y freno por cajón	5
11-808-285	Galería 285 cm., Renna	56



Pág. 72 - 75

Referencia	Descripción	Puntos
11-809-222L	Galería 222 cm., Enma con Led	85
15-06150-190	Bancada 06 150 x 190 cm.	65
12-202-60	Mesita 2 cajones ancho 57 cm., Nero	35
12-202-60	Mesita 2 cajones ancho 57 cm., Nero	35
TOTAL COMPOSICIÓN		220
17-14	Puerto Usb doble, por unidad	19
17-16	Juegos de 2 guías con auto cierre y freno por cajón	5
11-809-222	Galería 222 cm., Enma	54



Pág. 76 - 77

Referencia	Descripción	Puntos
11-809-160L	Cabecero 160 cm., Enma con Led	91
15-06150-190	Bancada 06 150 x 190 cm.	65
12-403-60 Iz	Mesita 3 cajones ancho 57 cm., Nadia Iz	58
12-403-60 Dr	Mesita 3 cajones ancho 57 cm., Nadia Dr	58
16-203	Cómoda 4 cajones ancho 97 cm., Nadia	100
16-200ec	Espejo Cómoda 86 x 74 cm.	28
TOTAL COMPOSICIÓN		400
17-14	Puerto Usb doble, por unidad	19
17-16	Juegos de 2 guías con auto cierre y freno por cajón	5
11-809-160	Cabecero 160 cm., Enma	60



Pág. 78 - 79

Referencia	Descripción	Puntos
11-809-222L	Galería 222 cm., Enma con Led	85
15-03150-190	Bancada 03 150 x 190 cm	60
12-204-60	Mesita 2 cajones ancho 57 cm., Sand	40
12-204-60	Mesita 2 cajones ancho 57 cm., Sand	40
16-204	Cómoda 4 cajones ancho 97 cm., Sand	93
16-203ecl	Espejo Cómoda 80 x 109 cm., con Led	67
TOTAL COMPOSICIÓN		385
17-14	Puerto Usb doble, por unidad	19
17-16	Juegos de 2 guías con auto cierre y freno por cajón	5
11-809-222	Galería 222 cm., Enma	54



Pág. 80 - 81

Referencia	Descripción	Puntos
11-809-160L	Cabecero 160 cm., Enma con Led	91
15-03150-190	Bancada 03 150 x 190 cm	60
12-410-60	Mesita 2 cajones y hueco ancho 57 cm., Honey	48
12-410-60	Mesita 2 cajones y hueco ancho 57 cm., Honey	48
TOTAL COMPOSICIÓN		247
17-14	Puerto Usb doble, por unidad	19
17-16	Juegos de 2 guías con auto cierre y freno por cajón	5
11-809-160	Cabecero 160 cm., Enma	60



Pág. 82 - 85

Referencia	Descripción	Puntos
11-810-285L	Galería 285 cm., Biar con Led	92
15-06150-190	Bancada 06 150 x 190 cm.	65
12-202-60	Mesita 2 cajones ancho 57 cm., Nero	35
12-202-60	Mesita 2 cajones ancho 57 cm., Nero	35
13-202-60	Sinfonier 6 cajones ancho 57 cm., Nero	79
16-202	Cómoda 4 cajones ancho 97 cm., Nero	83
16-203ecl	Espejo Cómoda 80 x 109 cm., con Led	67
TOTAL COMPOSICIÓN		456
17-14	Puerto Usb doble, por unidad	19
17-16	Juegos de 2 guías con auto cierre y freno por cajón	5
11-810-285	Galería 285 cm., Biar	61



Pág. 86 - 87

Referencia	Descripción	Puntos
11-810-285L	Galería 285 cm., Biar con Led	92
15-03150-190	Bancada 03 150 x 190 cm	60
12-203-60 Iz	Mesita 2 cajones ancho 57 cm., Nadia Iz	44
12-203-60 Dr	Mesita 2 cajones ancho 57 cm., Nadia Dr	44
13-203-60	Sinfonier 6 cajones ancho 57 cm., Nadia	99
13-203-60	Sinfonier 6 cajones ancho 57 cm., Nadia	99
13-201es	Espejo Sinfonier 60 x 168 cm.	30
TOTAL COMPOSICIÓN		468
17-14	Puerto Usb doble, por unidad	19
17-16	Juegos de 2 guías con auto cierre y freno por cajón	5
11-810-285	Galería 285 cm., Biar	61



Pág. 88 - 90

Referencia	Descripción	Puntos
11-811-160L	Cabecero 160 cm., Frida con Led	83
18-03150	Canapé 03 150 x 190 cm.	130
12-402-60	Mesita 3 cajones ancho 57 cm., Nero	49
12-402-60	Mesita 3 cajones ancho 57 cm., Nero	49
16-202	Cómoda 4 cajones ancho 97 cm., Nero	83
16-201ec	Espejo Cómoda 86 x 74 cm.	28
TOTAL COMPOSICIÓN		422
17-14	Puerto Usb doble, por unidad	19
17-16	Juegos de 2 guías con auto cierre y freno por cajón	5
11-811-160	Cabecero 160 cm., Frida	55



Pág. 91

Referencia	Descripción	Puntos
11-811-160L	Cabecero 160 cm., Frida con Led	83
15-06150-190	Bancada 06 150 x 190 cm.	65
12-401-60	Mesita 3 cajones ancho 57 cm., Honey	50
12-401-60	Mesita 3 cajones ancho 57 cm., Honey	50
TOTAL COMPOSICIÓN		248
17-14	Puerto Usb doble, por unidad	19
17-16	Juegos de 2 guías con auto cierre y freno por cajón	5
11-811-160	Cabecero 160 cm., Frida	55

42



Pág. 92 - 93

Referencia	Descripción	Puntos
11-811-285L	Galería 285 cm., Frida con Led	89
12-202-60	Mesita 2 cajones ancho 57 cm., Nero	35
12-202-60	Mesita 2 cajones ancho 57 cm., Nero	35
13-202-60	Sinfonier 6 cajones ancho 57 cm., Nero	79
13-202es	Espejo Sinfonier 55 x 162 cm.	33
TOTAL COMPOSICIÓN		271
15-06150-190	Bancada 06 150 x 190 cm., Opción pág. 92	65
18-03150	Canapé 03 150 x 190 cm., Opción pág. 93	130
17-14	Puerto Usb doble, por unidad	19
17-16	Juegos de 2 guías con auto cierre y freno por cajón	5

Referencia	Descripción	Puntos
11-811-285	Galería 285 cm., Frida	58
11-811-285L	Galería 285 cm., Frida con Led	89
15-03150-190	Bancada 03 150 x 190 cm	60
12-200-60	Mesita 2 cajones ancho 58 cm., Indie	43
12-200-60	Mesita 2 cajones ancho 58 cm., Indie	43
16-200	Cómoda 4 cajones ancho 99 cm., Indie	97
16-203ecL	Espejo Cómoda 80 x 109 cm., Led	67
TOTAL COMPOSICIÓN		399
17-14	Puerto Usb doble, por unidad	19
17-16	Juegos de 2 guías con auto cierre y freno por cajón	5
11-811-285	Galería 285 cm., Frida	58

Pág. 94 - 95

44



Pág. 96 - 97

Referencia	Descripción	Puntos
11-812-285L	Galería 285 cm., Decor con Led	91
15-06150-190	Bancada 06 150 x 190 cm.	65
12-201-60	Mesita 2 cajones ancho 57 cm., Honey	36
12-201-60	Mesita 2 cajones ancho 57 cm., Honey	36
13-201-60	Sinfonier 6 cajones ancho 57 cm., Honey	80
13-202es	Espejo Sinfonier 55 x 162 cm.	33
TOTAL COMPOSICIÓN		341
17-14	Puerto Usb doble, por unidad	19
17-16	Juegos de 2 guías con auto cierre y freno por cajón	5
11-812-285	Galería 285 cm., Decor	60

45



Pág. 98

Referencia	Descripción	Puntos
11-812-160L	Cabecero 160 cm., Decor	88
15-06150-190	Bancada 06 150 x 190 cm.	65
12-400-60	Mesita 3 cajones ancho 58 cm., Indie	57
12-400-60	Mesita 3 cajones ancho 58 cm., Indie	57
TOTAL COMPOSICIÓN		267
17-14	Puerto Usb doble, por unidad	19
17-16	Juegos de 2 guías con auto cierre y freno por cajón	5
11-812-160	Cabecero 160 cm., Decor	57

46



Pág. 99

Referencia	Descripción	Puntos
11-812-160L	Cabecero 160 cm., Decor con Led	88
15-03150-190	Bancada 03 150 x 190 cm	60
12-402-60	Mesita 3 cajones ancho 57 cm., Nero	49
12-402-60	Mesita 3 cajones ancho 57 cm., Nero	49
13-202-60	Sinfonier 6 cajones ancho 57 cm., Nero	79
TOTAL COMPOSICIÓN		325
17-14	Puerto Usb doble, por unidad	19
17-16	Juegos de 2 guías con auto cierre y freno por cajón	5
11-812-160	Cabecero 160 cm., Decor	57

47



Pág. 100 - 101

Referencia	Descripción	Puntos
11-812-285L	Galería 285 cm., Decor con Led	91
15-06150-190	Bancada 06 150 x 190 cm.	65
12-202-60	Mesita 2 cajones ancho 57 cm., Nero	35
12-202-60	Mesita 2 cajones ancho 57 cm., Nero	35
16-202	Cómoda 4 cajones ancho 97 cm., Nero	83
16-201ec	Espejo Cómoda 86 x 74 cm.	28
TOTAL COMPOSICIÓN		337
17-14	Puerto Usb doble, por unidad	19
17-16	Juegos de 2 guías con auto cierre y freno por cajón	5
11-812-285	Galería 285 cm., Decor	60

48



Pág. 102 - 103

Referencia	Descripción	Puntos
11-813-225L	Galería 225 cm., Zoe con Led	87
15-06150-190	Bancada 06 150 x 190 cm.	65
12-203-60 Iz	Mesita 2 cajones ancho 57 cm., Nadia Iz	44
12-203-60 Dr	Mesita 2 cajones ancho 57 cm., Nadia Dr.	44
13-203-60	Sinfonier 6 cajones ancho 57 cm., Nadia	99
13-200es	Espejo Sinfonier 60 x 168 cm.	30
TOTAL COMPOSICIÓN		369
17-14	Puerto Usb doble, por unidad	19
17-16	Juegos de 2 guías con auto cierre y freno por cajón	5
11-813-225	Galería 225 cm., Zoe	54

49



Pág. 104 - 105

Referencia	Descripción	Puntos
11-813-225L	Galería 225 cm., Zoe con Led	87
15-06150-190	Bancada 06 150 x 190 cm.	65
12-203-60 Iz	Mesita 2 cajones ancho 57 cm., Nadia Iz	44
12-203-60 Dr	Mesita 2 cajones ancho 57 cm., Nadia Dr	44
16-203	Cómoda 4 cajones ancho 97 cm., Nadia	100
16-200ec	Espejo Cómoda 86 x 74 cm.	28
TOTAL COMPOSICIÓN		368
17-14	Puerto Usb doble, por unidad	19
17-16	Juegos de 2 guías con auto cierre y freno por cajón	5
11-813-225	Galería 225 cm., Zoe	54

50



Pág. 106 - 107

Referencia	Descripción	Puntos
11-813-163L	Cabecero 163 cm., Zoe con Led	97
15-06150-190	Bancada 06 150 x 190 cm.	65
12-201-60	Mesita 2 cajones ancho 57 cm., Honey	36
12-201-60	Mesita 2 cajones ancho 57 cm., Honey	36
16-201	Cómoda 4 cajones ancho 97 cm., Honey	84
16-200ec	Espejo Cómoda 86 x 74 cm.	28
17-15	3 Juegos de 4 patas metálicas	60
TOTAL COMPOSICIÓN		406
17-14	Puerto Usb doble, por unidad	19
17-16	Juegos de 2 guías con auto cierre y freno por cajón	5
11-813-163L	Cabecero 163 cm., Zoe	64

51



Pág. 122 - 123

Referencia	Descripción	Puntos
50c-200Sq	Armario 2 puertas corredera serie Square 200 cm. y altura 235 cm.	264
con interior 4 - 2		
intpc44	Interior opción 4	25
intpc24	Interior opción 2 (por defecto)	0
TOTAL interior 4 - 2		289
con interior 4 - 4		
intpc44	Interior opción 4	25
intpc44	Interior opción 4	25
TOTAL interior 4 - 4		314

52 v 53



Pág. 124 - 125

Referencia	Descripción	Puntos
50c-200Sq	Armario 2 puertas corredera serie Square 200 cm. y altura 235 cm.	264
con interior 2 - 2		
intpc24	Interior opción 2 (por defecto)	0
intpc24	Interior opción 2 (por defecto)	0
TOTAL interior 2 - 2		264

54



Pág. 126 - 127

Referencia	Descripción	Puntos
50c-230Sq	Armario 3 puertas corredera serie Square 230 cm. y altura 235 cm.	335
con interior 5 - 4 - 10		
intpc51	Interior opción 5	39
intpc41	Interior opción 4	23
intpc101	Interior opción 10	26
17-063	3 barras Led Armario	60
TOTAL interior 5 - 4 - 10		483

55



Pág. 128 - 129

56 v 57



Pág. 130 - 131

58



Pág. 132 - 133

59



Pág. 134 - 135

Referencia	Descripción	Puntos
50c-200Lt	Armario 2 puertas corredera serie Slat 200 cm. y altura 235 cm.	262
con interior 7 - 2		
intpc74	Interior opción 7	34
intpc24	Interior opción 2 (por defecto)	0
TOTAL interior 7 - 2		34
con interior 14 - 4		
intpc14	Interior opción 14	56
intpc44	Interior opción 4	25
TOTAL interior 14 - 4		343

Referencia	Descripción	Puntos
50c-200Lt	Armario 2 puertas corredera serie Slat 200 cm. y altura 235 cm.	262
con interior 6 - 9		
intpc62354	Interior opción 6	52
intpc94	Interior opción 9	5
TOTAL interior 6 - 9		319

Referencia	Descripción	Puntos
50c-230Lt	Armario 3 puertas corredera serie Slat 230 cm. y altura 235 cm.	332
con interior 4 - 3 - 4		
intpc41	Interior opción 4	23
intpc31	Interior opción 3	16
intpc41	Interior opción 4	23
17-063	3 barras led de armario	60
TOTAL inters. 4 - 3 - 4 y Led		454

Referencia	Descripción	Puntos
50c-230Lt	Armario 3 puertas corredera serie Slat 230 cm. y altura 235 cm.	332
con interior 4 - 4 - 4		
intpc41	Interior opción 4	23
intpc41	Interior opción 4	23
intpc41	Interior opción 4	23
17-063	3 barras led de armario	60
TOTAL inters. 4 - 4 - 4 y Led		461

60



Referencia	Descripción	Puntos
50c-230Lt	Armario 3 puertas corredera serie Slat 230 cm. y altura 235 cm.	332
con interior 8 - 2 - 6		
intpc81	Interior opción 8	48
intpc21	Interior opción 2 (por defecto)	0
intpc62351	Interior opción 6	50
17-063	3 barras led de armario	60
TOTAL inters. 8 - 2 - 6 y Led		490

Pág. 136 - 139

61



Referencia	Descripción	Puntos
50c-230Jp	Armario 3 puertas corredera serie Japo 230 cm. y altura 235 cm.	326
con interior 2 - 2 - 2		
intpc21	Interior opción 2 (por defecto)	0
intpc21	Interior opción 2 (por defecto)	0
intpc21	Interior opción 2 (por defecto)	0
TOTAL interior 2 - 2 - 2		326

Pág. 140 - 141

62 y 63



Referencia	Descripción	Puntos
50c-200Jp	Armario 2 puertas corredera serie Japo 200 cm. y altura 235 cm.	258
con interior 6 - 12		
intpc62354	Interior opción 6	52
intpc12	Interior opción 12	40
TOTAL interior 6 - 12		350

Pág. 142 - 143

64



Referencia	Descripción	Puntos
50c-230Jp	Armario 3 puertas corredera serie Japo 230 cm. y altura 235 cm.	326
con interior 7 - 13 - 6		
intpc71	Interior opción 7	32
intpc13	Interior opción 13	76
intpc62351	Interior opción 6	50
TOTAL interior 7 - 13 - 6		484

Pág. 144 - 145

65



Pág. 148 - 149

66



Pág. 150 - 151

67 y 68



Pág. 152 - 153

69



Pág. 154 - 155

Referencia	Descripción	Puntos
50b-199EL	Armario 4 puertas batientes serie Elegant 199 cm. y altura 235 cm.	542
con interior 6 - 12 y Led		
intpb62354	Interior opción 6	52
intpb12	Interior opción 12	40
17-062	2 barras led de armario	45
TOTAL inters. 6 - 12 y Led		679

Referencia	Descripción	Puntos
50b-298EL	Armario 6 puertas batientes serie Elegant 298 cm. y altura 235 cm.	803
con interior 10 - 4 - 5 y Led		
intpb104	Interior opción 10	28
intpb44	Interior opción 4	25
intpb54	Interior opción 5	47
17-063	3 barras led de armario	60
TOTAL inters. 10 - 4 - 5 y Led		963

Referencia	Descripción	Puntos
50b-167An	Armario 4 puertas batientes serie Anna 167 cm. y altura 235 cm.	220
con interior 6 - 12		
intpb62353	Interior opción 6	51
intpb12	Interior opción 12	40
TOTAL interior 6 - 12		311

Referencia	Descripción	Puntos
50b-250An	Armario 6 puertas batientes serie Anna 250 cm. y altura 235 cm.	319
con interior 10 - 4 - 5		
intpb103	Interior opción 10	26
intpb43	Interior opción 4	24
intpb53	Interior opción 5	42
17-063	3 barras led de armario	60
TOTAL inters. 10 - 4 - 5 y Led		471

70



Referencia	Descripción	Puntos
50b-248An	Armario 5 puertas batientes serie Anna 248 cm. y altura 235 cm.	305
con interior 2 - 2 - 2		
intPb24	Interior opción 2 (por defecto)	0
intPb22	Interior opción 2 (por defecto)	0
intPb24	Interior opción 2 (por defecto)	0
TOTAL inters. 2 - 2 - 2		305

Pág. 156

71



Referencia	Descripción	Puntos
50b-248AnE	Armario 5 puertas batientes serie Anna 248 cm. y altura 235 cm.	305
17-07B4	Opción 1 puerta elegant 49 x 235 cm.	81
17-061	Opción 1 barra de Led	35
con interior 2 - 3 - 2		
intPb24	Interior opción 2 (por defecto)	0
intPb32	Interior opción 3	14
intPb24	Interior opción 2 (por defecto)	0
TOTAL inters. 2 - 3 - 2		435

Pág. 157

72



Referencia	Descripción	Puntos
50b-298An	Armario 6 puertas batientes serie Anna 298 cm. y altura 235 cm.	344
con interior 2 - 2 - 2		
intPb24	Interior opción 2 (por defecto)	0
intPb24	Interior opción 2 (por defecto)	0
intPb24	Interior opción 2 (por defecto)	0
TOTAL inters. 2 - 2 - 2		344

Pág. 158 - 159

73



Referencia	Descripción	Puntos
50b-199Mo	Armario 4 puertas batientes serie Moon 199 cm. y altura 235 cm.	218
con interior 2 - 2		
intPb24	Interior opción 2 (por defecto)	0
intPb24	Interior opción 2 (por defecto)	0
TOTAL inters. 2 - 2		218

Pág. 160

74



Referencia	Descripción	Puntos
50b-298Mo	Armario 6 puertas batientes serie Moon 298 cm. y altura 235 cm.	317
con interior 2 - 2 - 2		
intPb24	Interior opción 2 (por defecto)	0
intPb24	Interior opción 2 (por defecto)	0
intPb24	Interior opción 2 (por defecto)	0
TOTAL inters. 2 - 2 - 2		317

Pág. 161

75



Referencia	Descripción	Puntos
50b-208Mo	Armario 5 puertas batientes serie Moon 208 cm. y altura 235 cm.	252
con interior 6 - 11 - 7		
intPb62353	Interior opción 6	51
intPb11	Interior opción 11	20
intPb73	Interior opción 7	33
TOTAL inters. 6 - 11 - 7		356

Pág. 162 - 163

76



Referencia	Descripción	Puntos
50b-199Mo	Armario 4 puertas batientes serie Moon 199 cm. y altura 235 cm.	218
50b-110An	Armario 2 puertas batientes rincón serie Anna 110 cm. y altura 235 cm.	225
50b-149Mo	Armario 3 puertas batientes serie Moon 149 cm. y altura 235 cm.	185
TOTAL con interior opción 2		628

Pág. 164 - 165

76 - Interior



Referencia	Descripción	Puntos
intPb44	Interior opción 4	25
intPb14	Interior opción 14	56
intPbr	Interior opción 2 (por defecto)	0
intPb44	Interior opción 4	25
intPb162	Interior opción 16	45
TOTAL inters. 4 - 14 - 2 - 4 - 16		151

Pág. 164 - 165

77 y 78



Pág. 166 - 169

Referencia	Descripción	Puntos
50v-199	Vestidor 199 cm. Altura 235 cm.	188
intV84	Interior opción 8	62
intV44	Interior opción 4	28
50v-r110	Vestidor rincón 110 cm. Altura 235 cm.	201
intVr	Interior opción 2 (por defecto)	0
50v-248	Vestidor 248 cm. Altura 235 cm.	238
intV162	Interior opción 16	46
intV44	Interior opción 4	28
intV104	Interior opción 10	28
17-02	Pantalonero armario	20
17-02	Pantalonero armario	20
50v-r110	Vestidor rincón 110 cm. Altura 235 cm.	201
intVr	Interior opción 2 (por defecto)	0
50v-149	Vestidor 149 cm. Altura 235 cm.	160
intV14	Interior opción 14	56
intV22	Interior opción 22 (por defecto)	0
TOTAL vestidor opción 2		988
TOTAL vestidor con opciones interior fotografía		1276

T^{dormitorios}
Teseo

Desarrollo

vamasur

Nuevo programa con estilo adaptado a tí
New program with style adapted for you

Dormitorios. Bedrooms

Galería

Cabecero i6o

Cabezal

Galería

Cabecero i6o

Cabezal

Luna



Renna



Mesura



Enma



Marc



Biar



Venus



Frida



Stair



Decor



Doha



Zoe



Vars

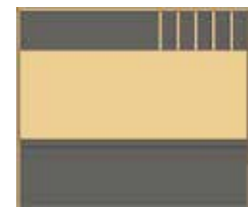

Diagonal



Natural



Boreal



32



Referencia	Medidas	Puntos	Cúbico
11-800-222	222 x 69 cama 135 ó 150 y mesitas 45 ó 60	49	0,09
11-800-244	244 x 69 cama 135 y mesitas 45	54	0,10
11-800-259	259 x 69 cama 150 y mesitas 45	54	0,11
11-800-270	270 x 69 cama 135 y mesitas 60	59	0,11
11-800-285	285 x 69 cama 150 y mesitas 60	59	0,12
Opción Led		31	0,01

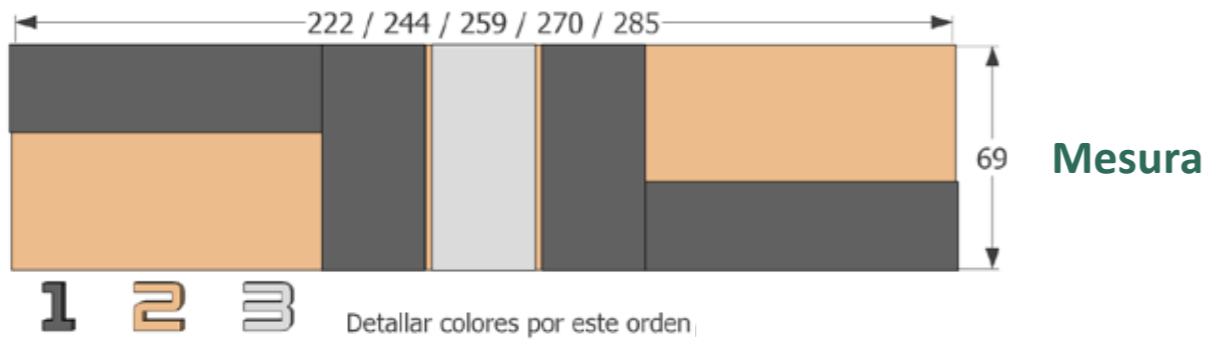

Referencia	Medidas	Puntos	Cúbico
11-801-222	222 x 69 cama 135 ó 150 y mesitas 45 ó 60	48	0,09
11-801-244	244 x 69 cama 135 y mesitas 45	53	0,10
11-801-259	259 x 69 cama 150 y mesitas 45	53	0,11
11-801-270	270 x 69 cama 135 y mesitas 60	58	0,11
11-801-285	285 x 69 cama 150 y mesitas 60	58	0,12
Opción Led		31	0,01

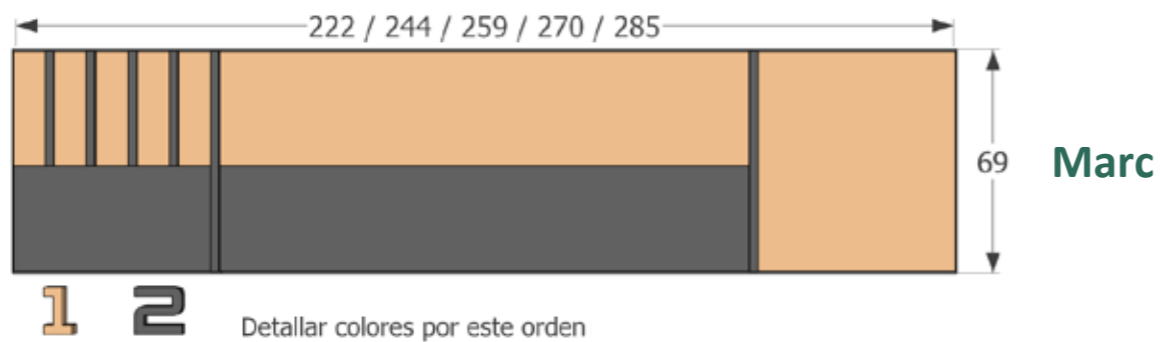

Referencia	Medidas	Puntos	Cúbico
11-802-222	222 x 69 cama 135 ó 150 y mesitas 45 ó 60	54	0,09
11-802-244	244 x 69 cama 135 y mesitas 45	59	0,10
11-802-259	259 x 69 cama 150 y mesitas 45	59	0,11
11-802-270	270 x 69 cama 135 y mesitas 60	62	0,11
11-802-285	285 x 69 cama 150 y mesitas 60	62	0,12
Opción Led		28	0,01

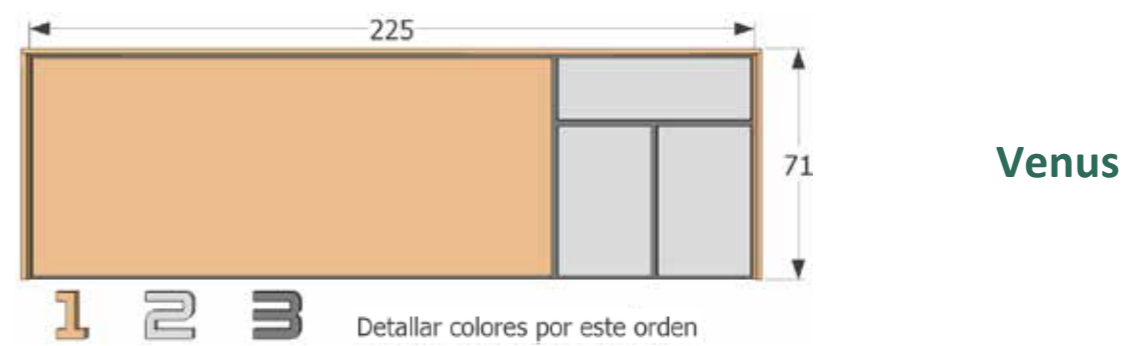

Referencia	Medidas	Puntos	Cúbico
11-803-225	225 x 71 cama 135 ó 150 y mesitas 45 ó 60	54	0,12
Opción Led		26	0,01



Referencia	Medidas	Puntos	Cúbico
11-803-247	247 x 71 cama 135 y mesitas 45	60	0,13
11-803-262	262 x 71 cama 150 y mesitas 45	60	0,13
11-803-273	273 x 71 cama 135 y mesitas 60	66	0,14
11-803-288	288 x 71 cama 150 y mesitas 60	66	0,15
Opción Led		26	0,01

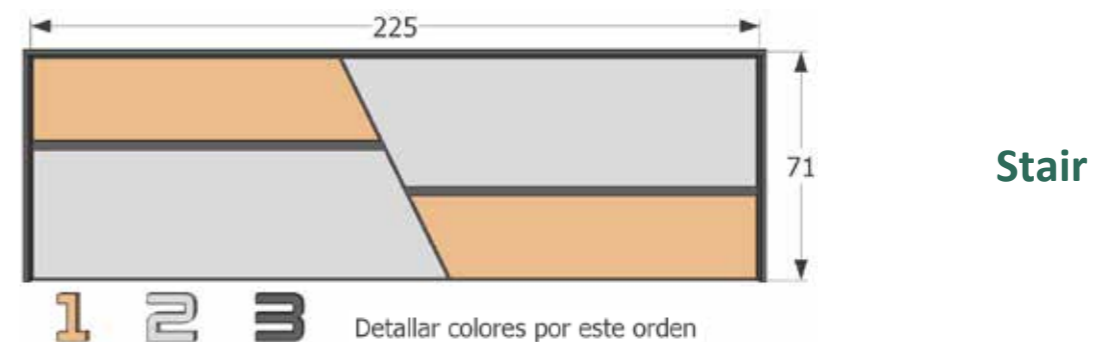

Referencia	Medidas	Puntos	Cúbico
11-804-225	225 x 71 cama 135 ó 150 y mesitas 45 ó 60	57	0,12
Opción Led		31	0,01

34

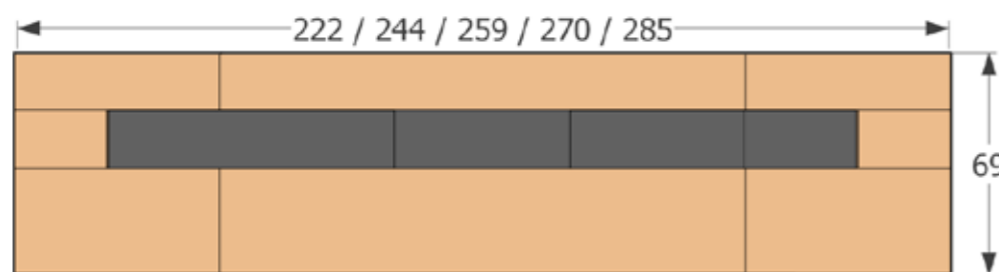

Doha

1 2 Detallar colores por este orden

Referencia	Medidas	Puntos	Cúbico
11-805-222	222 x 69 cama 135 ó 150 y mesitas 45 ó 60	49	0,09
11-805-244	244 x 69 cama 135 y mesitas 45	53	0,10
11-805-259	259 x 69 cama 150 y mesitas 45	53	0,11
11-805-270	270 x 69 cama 135 y mesitas 60	56	0,11
11-805-285	285 x 69 cama 150 y mesitas 60	56	0,12
Opción Led		31	0,01

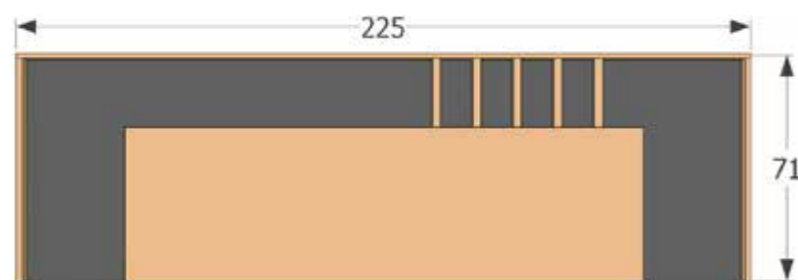

Vars

1 2 Detallar colores por este orden

Referencia	Medidas	Puntos	Cúbico
11-806-225	225 x 71 cama 135 ó 150 y mesitas 45 ó 60	55	0,12
Opción Led		29	0,01



Natural

1 2 Detallar colores por este orden

Referencia	Medidas	Puntos	Cúbico
11-807-222	222 x 69 cama 135 ó 150 y mesitas 45 ó 60	49	0,09
11-807-244	244 x 69 cama 135 y mesitas 45	54	0,10
11-807-259	259 x 69 cama 150 y mesitas 45	54	0,11
11-807-270	270 x 69 cama 135 y mesitas 60	58	0,11
11-807-285	285 x 69 cama 150 y mesitas 60	58	0,12
Opción Led		28	0,01



Renna

1 2 3 Detallar colores por este orden

Referencia	Medidas	Puntos	Cúbico
11-808-222	222 x 69 cama 135 ó 150 y mesitas 45 ó 60	47	0,09
11-808-244	244 x 69 cama 135 y mesitas 45	52	0,10
11-808-259	259 x 69 cama 150 y mesitas 45	52	0,11
11-808-270	270 x 69 cama 135 y mesitas 60	56	0,11
11-808-285	285 x 69 cama 150 y mesitas 60	56	0,12
Opción Led		31	0,01

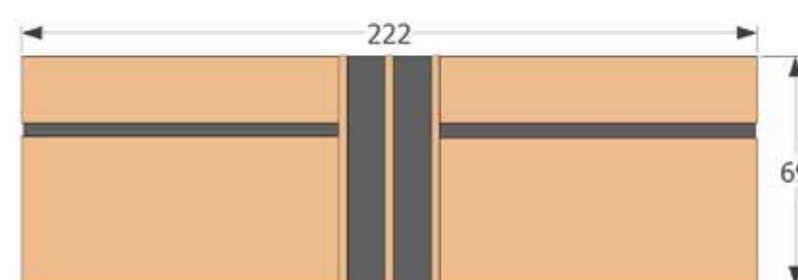

Enma

1 2 Detallar colores por este orden

Referencia	Medidas	Puntos	Cúbico
11-809-222	222 x 69 cama 135 ó 150 y mesitas 45 ó 60	54	0,09
Opción Led		31	0,01

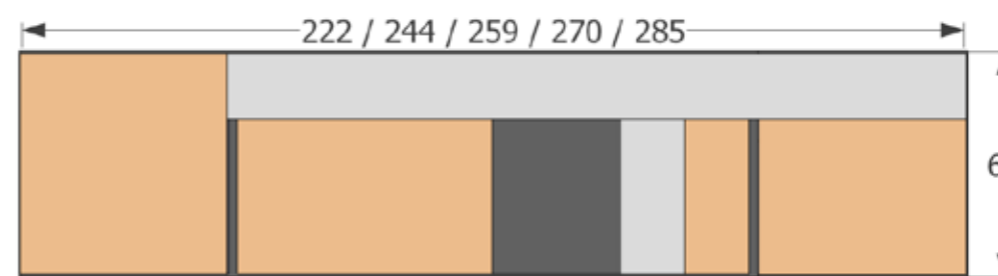

Biar

1 2 3 Detallar colores por este orden

Referencia	Medidas	Puntos	Cúbico
11-810-222	222 x 69 cama 135 ó 150 y mesitas 45 ó 60	53	0,09
11-810-244	244 x 69 cama 135 y mesitas 45	57	0,10
11-810-259	259 x 69 cama 150 y mesitas 45	57	0,11
11-810-270	270 x 69 cama 135 y mesitas 60	61	0,11
11-810-285	285 x 69 cama 150 y mesitas 60	61	0,12
Opción Led		31	0,01

36

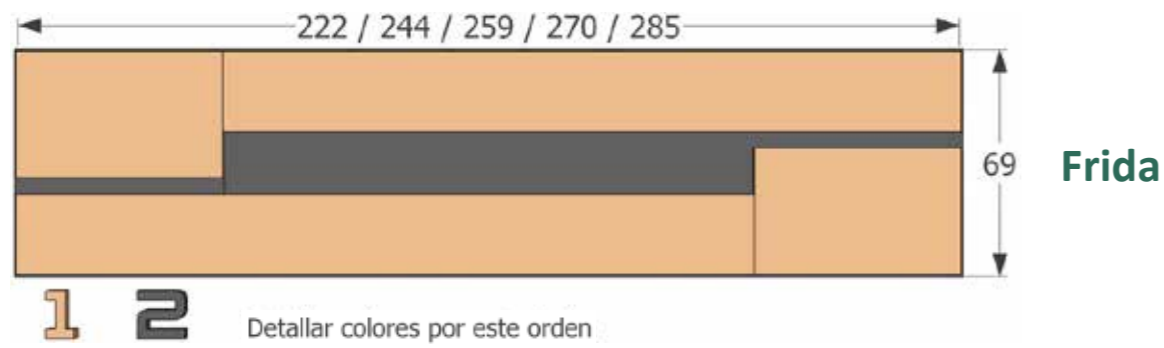

Referencia	Medidas	Puntos	Cúbico
11-811-222	222 x 69 cama 135 ó 150 y mesitas 45 ó 60	48	0,09
11-811-244	244 x 69 cama 135 y mesitas 45	53	0,10
11-811-259	259 x 69 cama 150 y mesitas 45	53	0,11
11-811-270	270 x 69 cama 135 y mesitas 60	58	0,11
11-811-285	285 x 69 cama 150 y mesitas 60	58	0,12
Opción Led		31	0,01

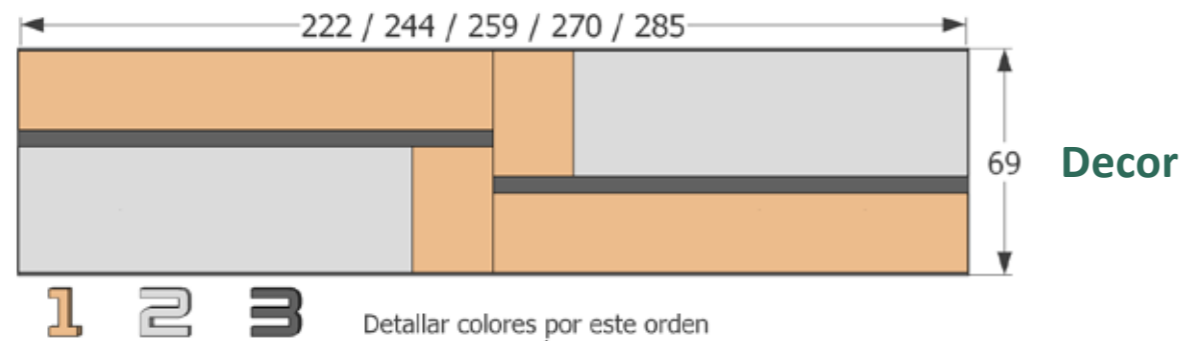

Referencia	Medidas	Puntos	Cúbico
11-812-222	222 x 69 cama 135 ó 150 y mesitas 45 ó 60	51	0,09
11-812-244	244 x 69 cama 135 y mesitas 45	55	0,10
11-812-259	259 x 69 cama 150 y mesitas 45	55	0,11
11-812-270	270 x 69 cama 135 y mesitas 60	60	0,11
11-812-285	285 x 69 cama 150 y mesitas 60	60	0,12
Opción Led		31	0,01

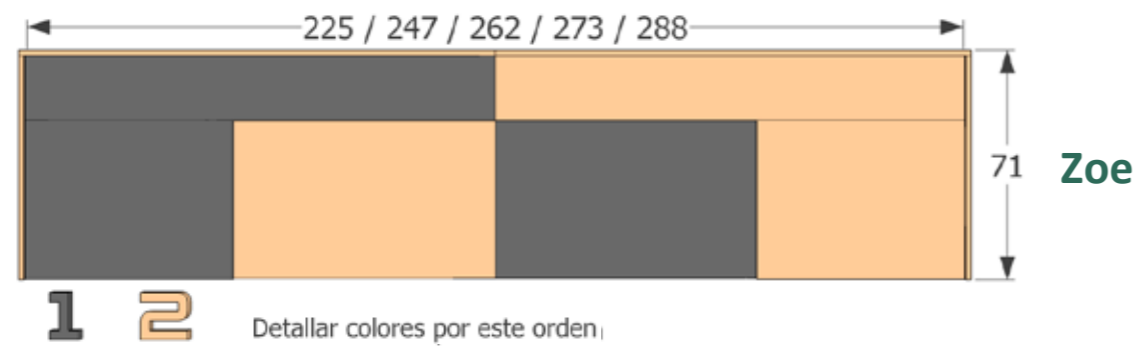

Referencia	Medidas	Puntos	Cúbico
11-813-225	225 x 71 cama 135 ó 150 y mesitas 45 ó 60	54	0,12
11-813-247	247 x 71 cama 135 y mesitas 45	63	0,13
11-813-262	262 x 71 cama 150 y mesitas 45	63	0,13
11-813-273	273 x 71 cama 135 y mesitas 60	67	0,14
11-813-288	288 x 71 cama 150 y mesitas 60	67	0,15
Opción Led		33	0,01

Técnico Teseo dormitorios 37



Referencia	Medidas	Puntos	Cúbico
11-814-222	222 x 71 cama 135 ó 150 y mesitas 45 ó 60	55	0,09
11-814-244	244 x 71 cama 135 y mesitas 45	61	0,10
11-814-259	259 x 71 cama 150 y mesitas 45	61	0,11
11-814-270	270 x 71 cama 135 y mesitas 60	67	0,11
11-814-285	285 x 71 cama 150 y mesitas 60	67	0,12
Opción Led		31	0,01



Referencia	Medidas	Puntos	Cúbico
11-815-222	222 x 71 cama 135 ó 150 y mesitas 45 ó 60	53	0,09
11-815-244	244 x 71 cama 135 y mesitas 45	59	0,10
11-815-259	259 x 71 cama 150 y mesitas 45	59	0,11
11-815-270	270 x 71 cama 135 y mesitas 60	65	0,11
11-815-285	285 x 71 cama 150 y mesitas 60	65	0,12
Opción Led		31	0,01

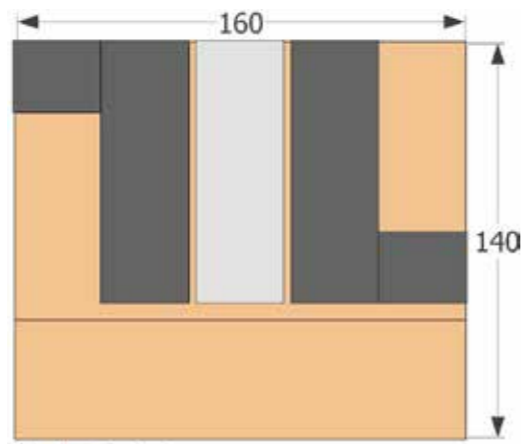

Mesura

1 2 3 Detallar colores por este orden
Referencia Medidas

Referencia	Medidas	Puntos	Cúbico
11-801-160	160 x 140 cama 135 ó 150 y mesitas 45 ó 60	55	0,16
	Opción Led	31	0,01

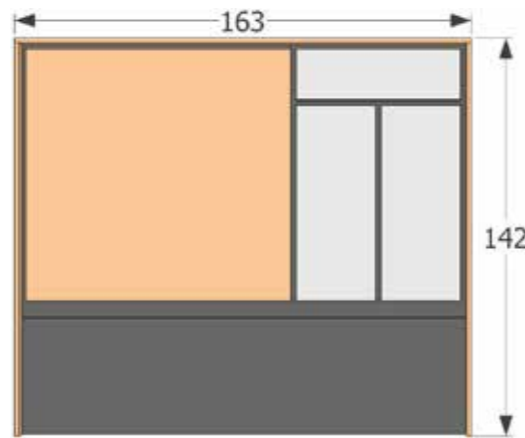

Venus

1 2 3 Detallar colores por este orden
Referencia Medidas

Referencia	Medidas	Puntos	Cúbico
11-803-163	163 x 142 cama 135 ó 150 y mesitas 45 ó 60	64	0,17
	Opción Led	26	0,01

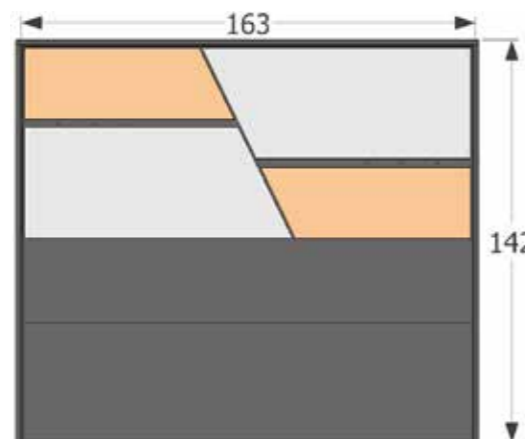

Stair

1 2 3 Detallar colores por este orden
Referencia Medidas

Referencia	Medidas	Puntos	Cúbico
11-804-163	163 x 142 cama 135 ó 150 y mesitas 45 ó 60	67	0,17
	Opción Led	31	0,01

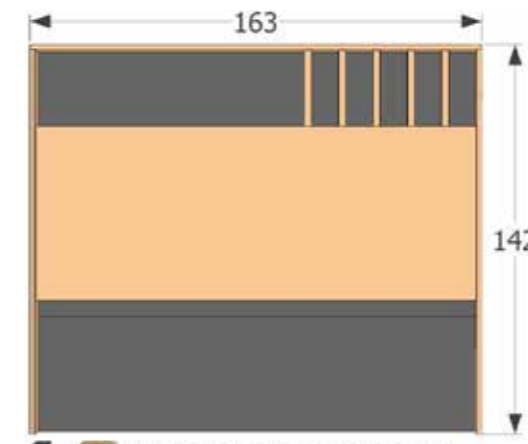

Vars

1 2 Detallar colores por este orden
Referencia Medidas

Referencia	Medidas	Puntos	Cúbico
11-806-163	163 x 142 cama 135 ó 150 y mesitas 45 ó 60	65	0,17
	Opción Led	31	0,01

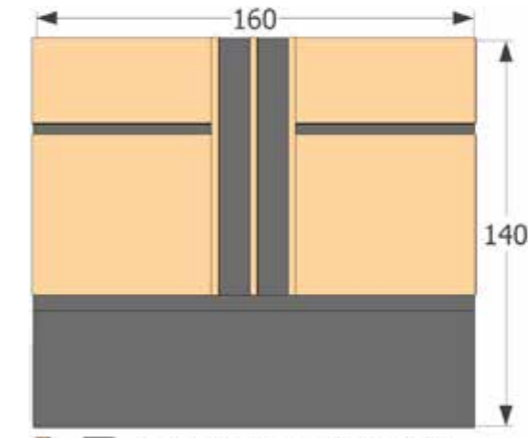

Enma

1 2 Detallar colores por este orden
Referencia Medidas

Referencia	Medidas	Puntos	Cúbico
11-809-160	160 x 140 cama 135 ó 150 y mesitas 45 ó 60	60	0,16
	Opción Led	31	0,01

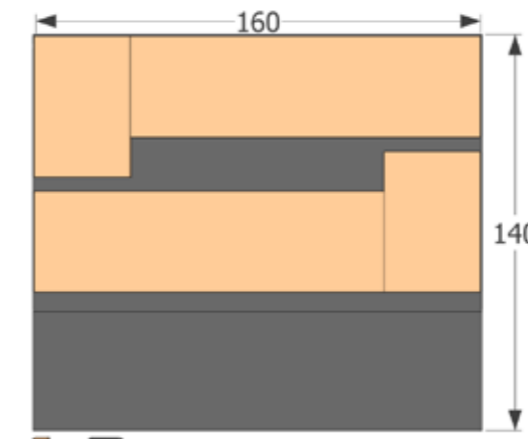

Frida

1 2 Detallar colores por este orden
Referencia Medidas

Referencia	Medidas	Puntos	Cúbico
11-811-160	160 x 140 cama 135 ó 150 y mesitas 45 ó 60	55	0,16
	Opción Led	28	0,01

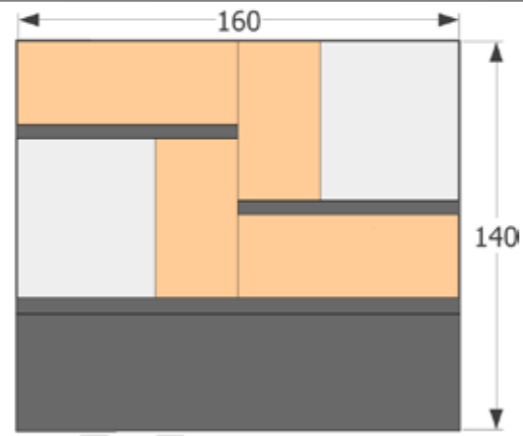

Decor

1 2 3 Detallar colores por este orden

Referencia	Medidas	Puntos	Cúbico
11-812-160	160 x 140 cama 135 ó 150 y mesitas 45 ó 60	57	0,16

Opción Led 31 0,01

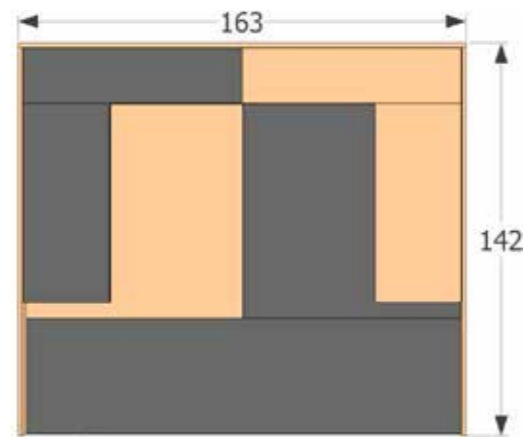

Zoe

1 2 Detallar colores por este orden

Referencia	Medidas	Puntos	Cúbico
11-813-163	163 x 142 cama 135 ó 150 y mesitas 45 ó 60	64	0,17

Opción Led 33 0,01

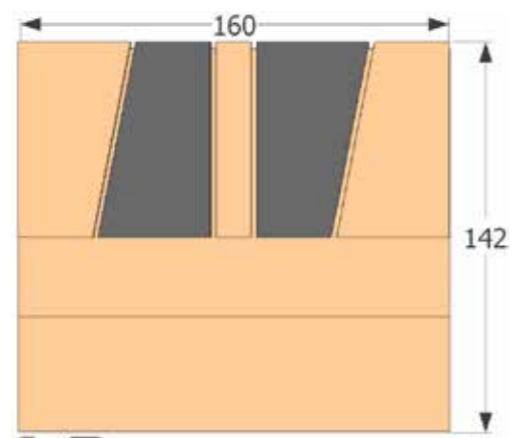

Diagonal

1 2 Detallar colores por este orden

Referencia	Medidas	Puntos	Cúbico
11-814-160	160 x 142 cama 135 ó 150 y mesitas 45 ó 60	65	0,17

Opción Led 29 0,01

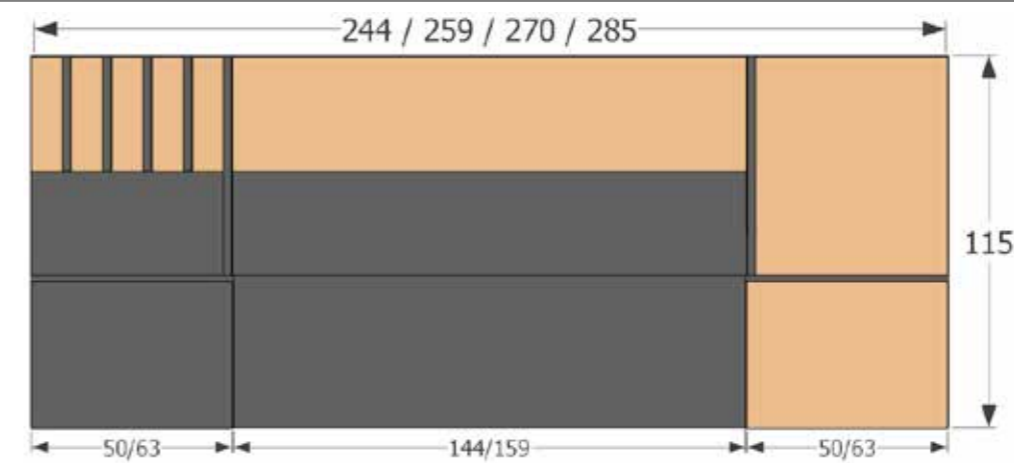

Marc

1 2 Detallar colores por este orden

Referencia	Medidas	Puntos	Cúbico
11-902-244	244 x 115 cama 135 y mesitas 45	85	0,20
11-902-259	259 x 115 cama 150 y mesitas 45	85	0,21
11-902-270	270 x 115 cama 135 y mesitas 60	92	0,22
11-902-285	285 x 115 cama 150 y mesitas 60	92	0,23
Opción Led		28	0,01

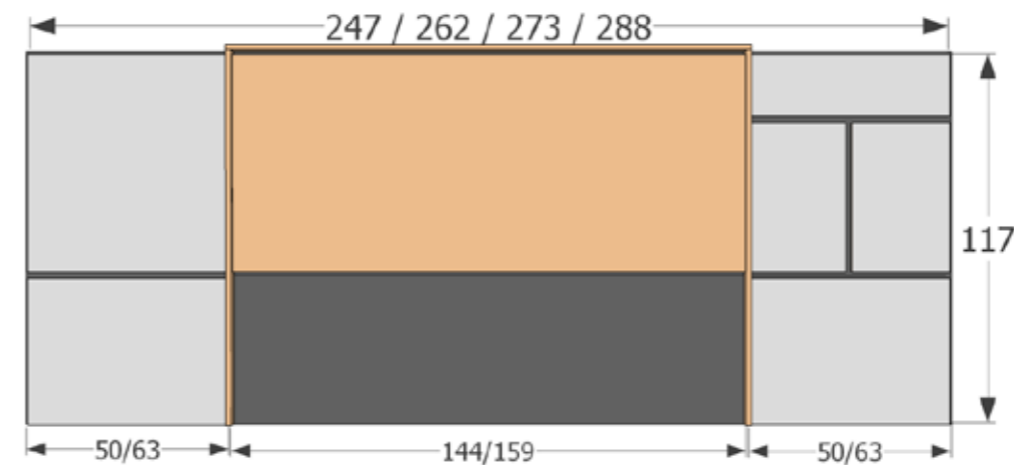

Venus

1 2 3 Detallar colores por este orden

Referencia	Medidas	Puntos	Cúbico
11-903-247	247 x 117 cama 135 y mesitas 45	87	0,21
11-903-262	262 x 117 cama 150 y mesitas 45	87	0,22
11-903-273	273 x 117 cama 135 y mesitas 60	95	0,23
11-903-288	288 x 117 cama 150 y mesitas 60	95	0,24
Opción Led		26	0,01

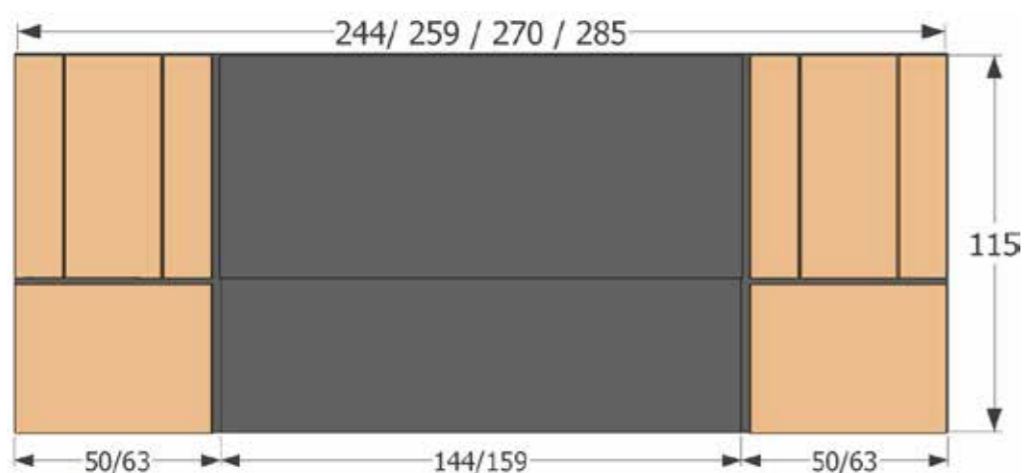

Natural

1 2 Detallar colores por este orden

Referencia	Medidas	Puntos	Cúbico
11-907-244	244 x 115 cama 135 y mesitas 45	81	0,20
11-907-259	259 x 115 cama 150 y mesitas 45	81	0,21
11-907-270	270 x 115 cama 135 y mesitas 60	86	0,22
11-907-285	285 x 115 cama 150 y mesitas 60	86	0,23
	Opción Led	28	0,01

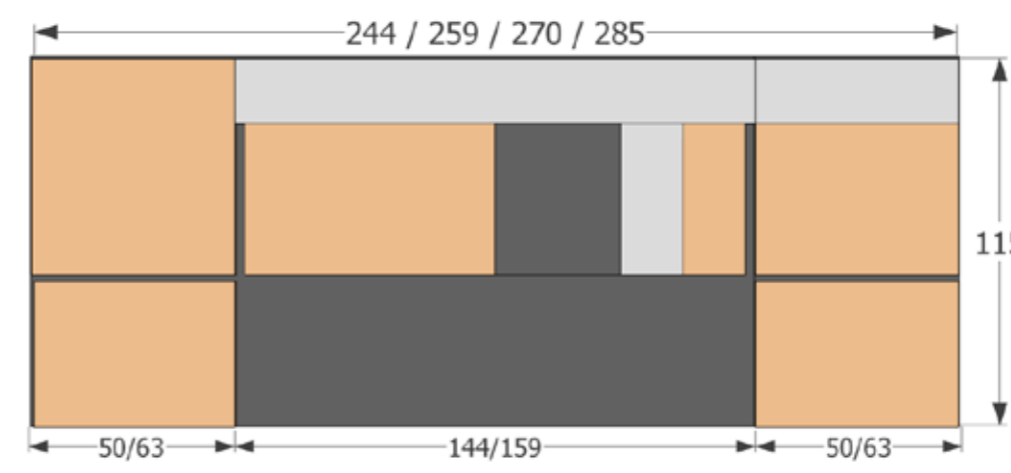

Biar

1 2 3 Detallar colores por este orden

Referencia	Medidas	Puntos	Cúbico
11-910-244	244 x 115 cama 135 y mesitas 45	82	0,20
11-910-259	259 x 115 cama 150 y mesitas 45	82	0,21
11-910-270	270 x 115 cama 135 y mesitas 60	88	0,22
11-910-285	285 x 115 cama 150 y mesitas 60	88	0,23
	Opción Led	31	0,01

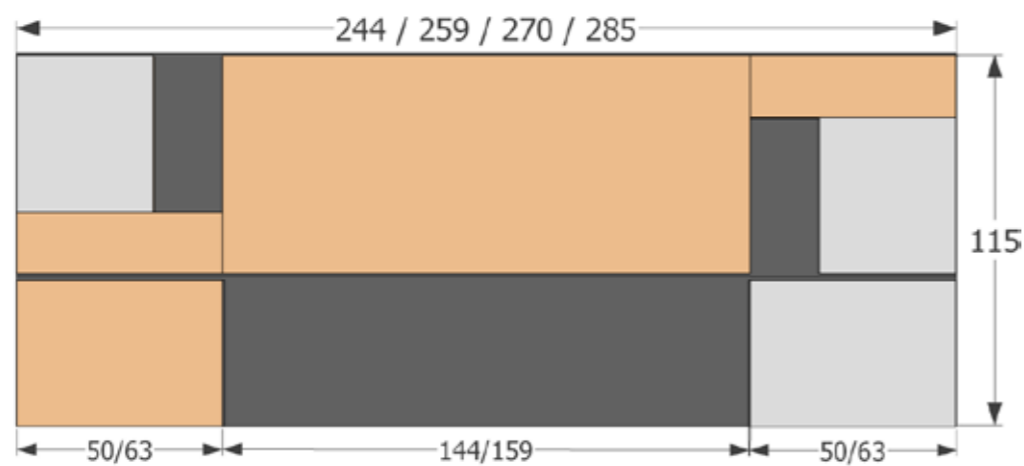

Renna

1 2 3 Detallar colores por este orden

Referencia	Medidas	Puntos	Cúbico
11-908-244	244 x 115 cama 135 y mesitas 45	79	0,20
11-908-259	259 x 115 cama 150 y mesitas 45	79	0,21
11-908-270	270 x 115 cama 135 y mesitas 60	84	0,22
11-908-285	285 x 115 cama 150 y mesitas 60	84	0,23
	Opción Led	31	0,01

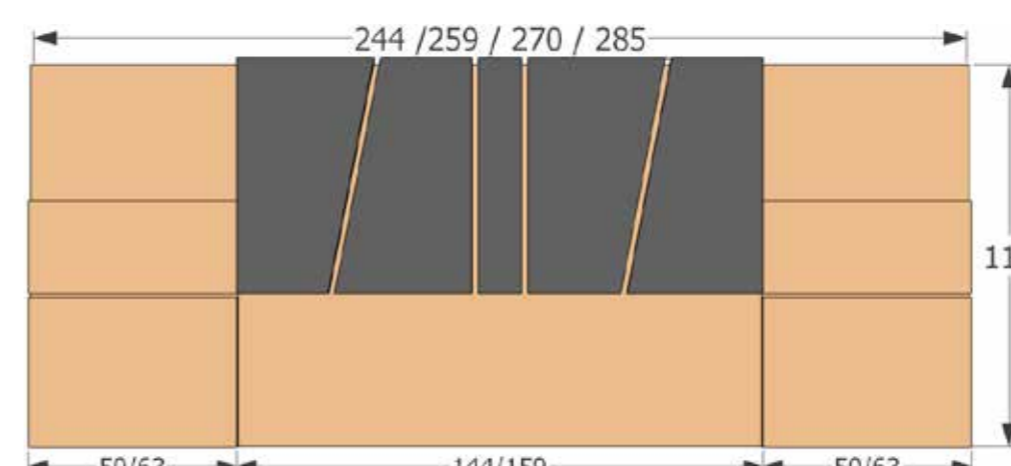

Diagonal

1 2 Detallar colores por este orden

Referencia	Medidas	Puntos	Cúbico
11-914-244	244 x 117 cama 135 y mesitas 45	85	0,20
11-914-259	259 x 117 cama 150 y mesitas 45	85	0,21
11-914-270	270 x 117 cama 135 y mesitas 60	92	0,22
11-914-285	285 x 117 cama 150 y mesitas 60	92	0,23
	Opción Led	31	0,01

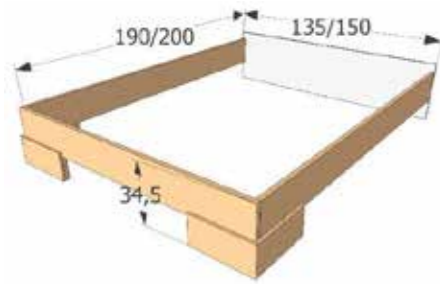

Referencia	Medidas	Puntos	Cúbico
15-03135-190	Bancada 03 135 x 190 cm	60	0,12
15-03135-200	Bancada 03 135 x 200 cm	63	0,12
15-03150-190	Bancada 03 150 x 190 cm	60	0,13
15-03150-200	Bancada 03 150 x 200 cm	63	0,13

1
Detallar color

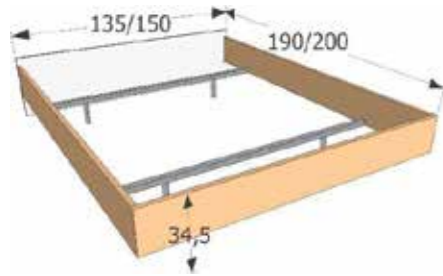

Referencia	Medidas	Puntos	Cúbico
15-06135-190	Bancada 06 135 x 190 cm	65	0,12
15-06135-200	Bancada 06 135 x 200 cm	68	0,12
15-06150-190	Bancada 06 150 x 190 cm	65	0,12
15-06150-200	Bancada 06 150 x 200 cm	68	0,12

1
Detallar color

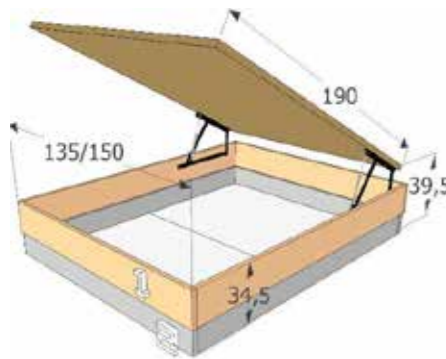

Referencia	Medidas	Puntos	Cúbico
18-02135	Canapé 02 base tap 135 x 190	129	0,28
18-02150	Canapé 02 base tap 150 x 190	135	0,29

1 2
Detallar colores por este orden

En nuestros canapés la base tapizada descansa sobre la estructura

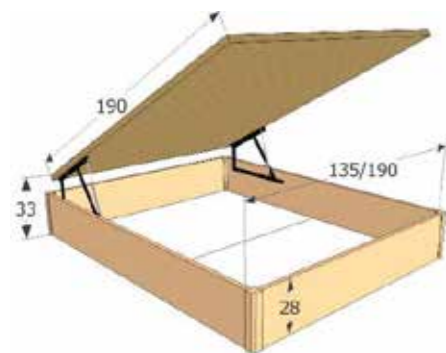

Referencia	Medidas	Puntos	Cúbico
18-03135	Canapé 03 base tap 135 x 190	125	0,27
18-03150	Canapé 03 base tap 150 x 190	130	0,28

1
Detallar color

En nuestros canapés la base tapizada descansa sobre la estructura

Módulos



vamasur

Nuevo programa con estilo adaptado a tí
New program with style adapted for you

Dormitorios. Bedrooms



Indie



Honey



Nero



Nadia



Sand



Patas metálicas

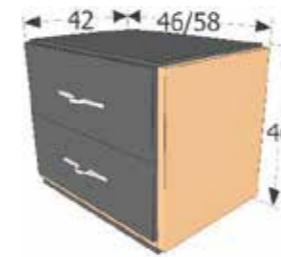

Referencia	Medidas	Puntos	Cúbico
12-200-45	Mesita 2 cajones ancho 46 cm	43	0,11
12-200-60	Mesita 2 cajones ancho 58 cm	43	0,13

Opción Puerto Usb doble  19
Opción Cajones con autofreno 10

1 2 3
Detallar colores por este orden
Opciones de Tirador Blanco, Antracita y Cromo Mate

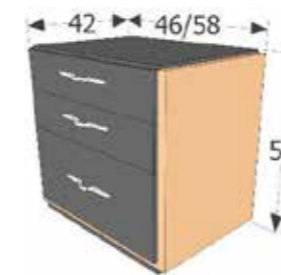

Referencia	Medidas	Puntos	Cúbico
12-400-45	Mesita 3 cajones ancho 46 cm	57	0,12
12-400-60	Mesita 3 cajones ancho 58 cm	57	0,15

Opción Puerto Usb doble  19
Opción Cajones con autofreno 15

1 2 3
Detallar colores por este orden
Opciones de Tirador Blanco, Antracita y Cromo Mate

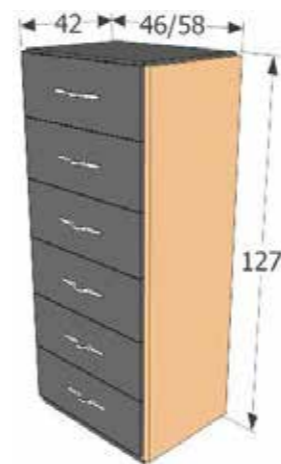

Referencia	Medidas	Puntos	Cúbico
13-200-45	Sinfonier 6 cajones ancho 46 cm	94	0,28
13-200-60	Sinfonier 6 cajones ancho 58 cm	94	0,34

Opción Puerto Usb doble  19
Opción Cajones con autofreno 30

1 2 3
Detallar colores por este orden
Opciones de Tirador Blanco, Antracita y Cromo Mate

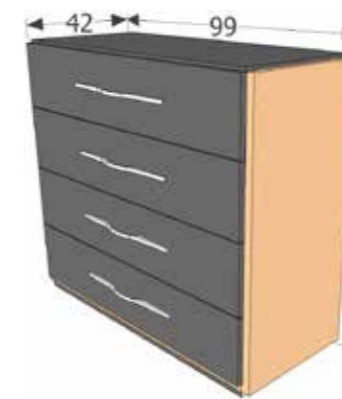

Referencia	Medidas	Puntos	Cúbico
16-200	Cómoda 4 cajones ancho 99 cm	97	0,40

Opción Puerto Usb doble  19
Opción Cajones con autofreno 20

1 2 3
Detallar colores por este orden
Opciones de Tirador Blanco, Antracita y Cromo Mate

Honey

Referencia	Medidas	Puntos	Cúbico
12-201-45	Mesita 2 cajones ancho 45 cm	36	0,10
12-201-60	Mesita 2 cajones ancho 57 cm	36	0,12

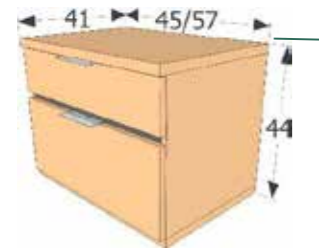

Opción Cajones con autofreno 10

12-401-45	Mesita 3 cajones ancho 45 cm	50	0,12
12-401-60	Mesita 3 cajones ancho 57 cm	50	0,15

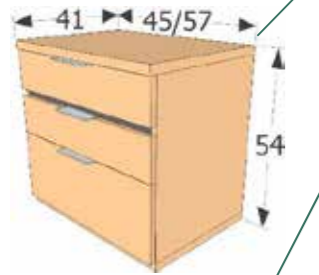

Opción Cajones con autofreno 15

12-410-45	Mesita 2 cjes y hueco, ancho 45 cm	48	0,12
12-410-60	Mesita 2 cjes y hueco, ancho 57 cm	48	0,15

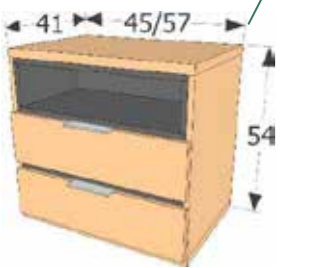

Opción Cajones con autofreno 10

Opción Puerto Usb doble 19
Opción juego 4 patas metálicas 20
Color patas Blanco, Antracita y Cromo Mate

1 2 3
Detallar colores por este orden
Opciones de Tirador Blanco, Antracita y Cromo Mate



Referencia	Medidas	Puntos	Cúbico
13-201-45	Sinfonier 6 cajones ancho 45 cm	80	0,25
13-201-60	Sinfonier 6 cajones ancho 57 cm	80	0,31

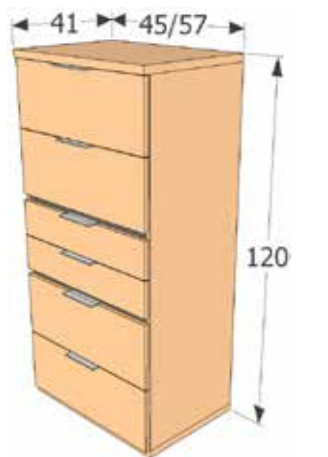

Opción Puerto Usb doble 19
Opción Cajones con autofreno 30
Opción juego 4 patas metálicas 20
Color patas Blanco, Antracita y Cromo Mate

1 2 3
Detallar colores por este orden
Opciones de Tirador Blanco, Antracita y Cromo Mate



Referencia	Medidas	Puntos	Cúbico
------------	---------	--------	--------

16-201 Cómoda 4 cajones ancho 97 cm 84 0,37

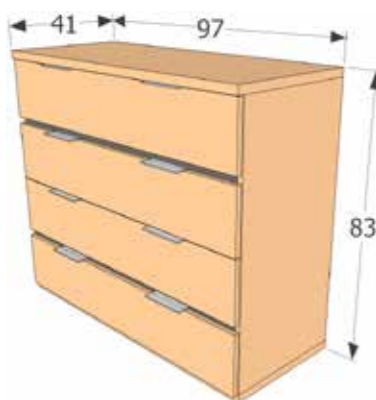

Opción Puerto Usb doble 19
Opción Cajones con autofreno 20
Opción juego 4 patas metálicas 20
Color patas Blanco, Antracita y Cromo Mate

1 2 3
Detallar colores por este orden
Opciones de Tirador Blanco, Antracita y Cromo Mate



Nero

Referencia	Medidas	Puntos	Cúbico
12-202-45	Mesita 2 cajones ancho 45 cm	35	0,10
12-202-60	Mesita 2 cajones ancho 57 cm	35	0,12



Opción Puerto Usb doble 19
Opción Cajones con autofreno 10
Opción juego 4 patas metálicas 20
Color patas Blanco, Antracita y Cromo Mate

1 2 3
Detallar colores por este orden
Opciones de Tirador Blanco, Antracita y Cromo Mate



Referencia	Medidas	Puntos	Cúbico
12-402-45	Mesita 3 cajones ancho 45 cm	49	0,12
12-402-60	Mesita 3 cajones ancho 57 cm	49	0,15

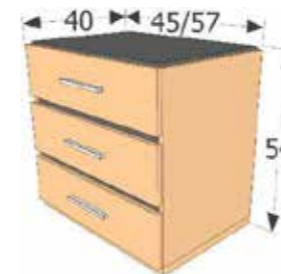

Opción Puerto Usb doble 19
Opción Cajones con autofreno 15
Opción juego 4 patas metálicas 20
Color patas Blanco, Antracita y Cromo Mate

1 2 3
Detallar colores por este orden
Opciones de Tirador Blanco, Antracita y Cromo Mate



Referencia	Medidas	Puntos	Cúbico
13-202-45	Sinfonier 6 cajones ancho 45 cm	79	0,25
13-202-60	Sinfonier 6 cajones ancho 57 cm	79	0,31

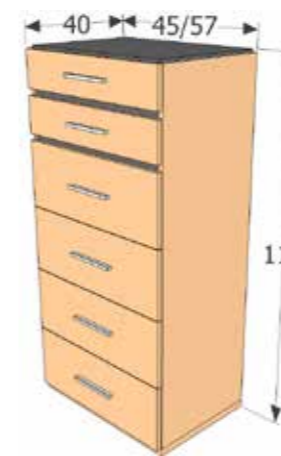

Opción Puerto Usb doble 19
Opción Cajones con autofreno 30
Opción juego 4 patas metálicas 20
Color patas Blanco, Antracita y Cromo Mate

1 2 3
Detallar colores por este orden
Opciones de Tirador Blanco, Antracita y Cromo Mate



Referencia	Medidas	Puntos	Cúbico
------------	---------	--------	--------

16-202 Cómoda 4 cajones ancho 97 cm 83 0,37

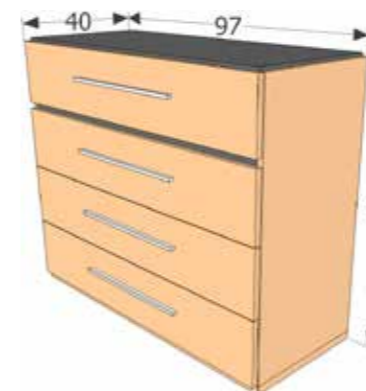

Opción Puerto Usb doble 19
Opción Cajones con autofreno 20
Opción juego 4 patas metálicas 20
Color patas Blanco, Antracita y Cromo Mate

1 2 3
Detallar colores por este orden
Opciones de Tirador Blanco, Antracita y Cromo Mate



Nadia

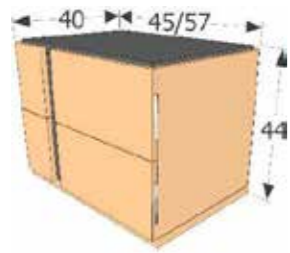

Referencia	Medidas	Puntos	Cúbico
12-203-45 Dr/lz	Mesita 2 cajones ancho 45 cm	44	0,10
12-203-60 Dr/lz	Mesita 2 cajones ancho 57 cm	44	0,12

- Opción Puerto Usb doble** 19
 - Opción Cajones con autofreno** 10
 - Opción juego 4 patas metálicas** 20
- Color patas Blanco, Antracita y Cromo Mate

1 2 3
 Detallar colores por este orden
 Opciones de Tirador Blanco, Antracita y Cromo Mate

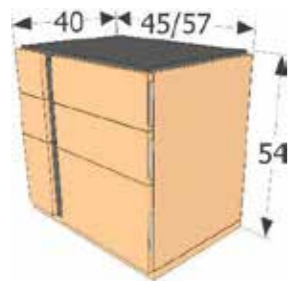

Referencia	Medidas	Puntos	Cúbico
12-403-45 Dr/lz	Mesita 3 cajones ancho 45 cm	58	0,12
12-403-60 Dr/lz	Mesita 3 cajones ancho 57 cm	58	0,15

- Opción Puerto Usb doble** 19
 - Opción Cajones con autofreno** 15
 - Opción juego 4 patas metálicas** 20
- Color patas Blanco, Antracita y Cromo Mate

1 2 3
 Detallar colores por este orden
 Opciones de Tirador Blanco, Antracita y Cromo Mate

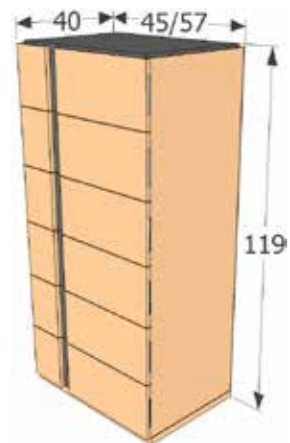

Referencia	Medidas	Puntos	Cúbico
13-203-45	Sinfonier 6 cajones ancho 45 cm	99	0,25
13-203-60	Sinfonier 6 cajones ancho 57 cm	99	0,31

- Opción Puerto Usb doble** 19
 - Opción Cajones con autofreno** 30
 - Opción juego 4 patas metálicas** 20
- Color patas Blanco, Antracita y Cromo Mate

1 2 3
 Detallar colores por este orden
 Opciones de Tirador Blanco, Antracita y Cromo Mate

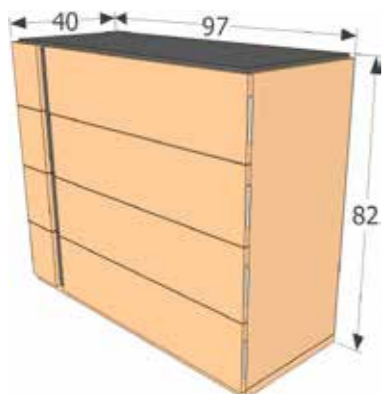

Referencia	Medidas	Puntos	Cúbico
16-203	Cómoda 4 cajones ancho 97 cm	100	0,37

- Opción Puerto Usb doble** 19
 - Opción Cajones con autofreno** 20
 - Opción juego 4 patas metálicas** 20
- Color patas Blanco, Antracita y Cromo Mate

1 2 3
 Detallar colores por este orden
 Opciones de Tirador Blanco, Antracita y Cromo Mate



Sand

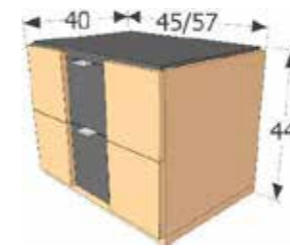

Referencia	Medidas	Puntos	Cúbico
12-204-45	Mesita 2 cajones ancho 45 cm	40	0,10
12-204-60	Mesita 2 cajones ancho 57 cm	40	0,12

- Opción Puerto Usb doble** 19
 - Opción Cajones con autofreno** 10
 - Opción juego 4 patas metálicas** 20
- Color patas Blanco, Antracita y Cromo Mate

1 2 3
 Detallar colores por este orden
 Opciones de Tirador Blanco, Antracita y Cromo Mate

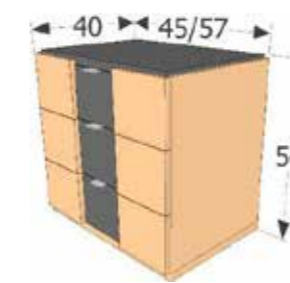

Referencia	Medidas	Puntos	Cúbico
12-404-45	Mesita 3 cajones ancho 45 cm	53	0,12
12-404-60	Mesita 3 cajones ancho 57 cm	53	0,15

- Opción Puerto Usb doble** 19
 - Opción Cajones con autofreno** 15
 - Opción juego 4 patas metálicas** 20
- Color patas Blanco, Antracita y Cromo Mate

1 2 3
 Detallar colores por este orden
 Opciones de Tirador Blanco, Antracita y Cromo Mate

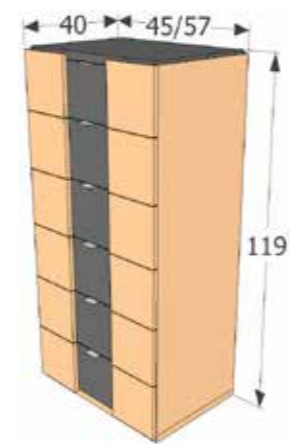

Referencia	Medidas	Puntos	Cúbico
13-204-45	Sinfonier 6 cajones ancho 45 cm	92	0,25
13-204-60	Sinfonier 6 cajones ancho 57 cm	92	0,31

- Opción Puerto Usb doble** 19
 - Opción Cajones con autofreno** 30
 - Opción juego 4 patas metálicas** 20
- Color patas Blanco, Antracita y Cromo Mate

1 2 3
 Detallar colores por este orden
 Opciones de Tirador Blanco, Antracita y Cromo Mate

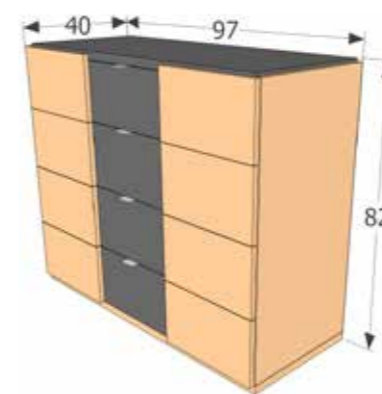

Referencia	Medidas	Puntos	Cúbico
16-204	Cómoda 4 cajones ancho 97 cm	93	0,37

- Opción Puerto Usb doble** 19
 - Opción Cajones con autofreno** 20
 - Opción juego 4 patas metálicas** 20
- Color patas Blanco, Antracita y Cromo Mate

1 2 3
 Detallar colores por este orden
 Opciones de Tirador Blanco, Antracita y Cromo Mate





Referencia	Medidas	Puntos
T2-168	Tirador T-2 metálico de 168 mm	4
T2-400	Tirador T-2 metálico de 400 mm	5

Acabados antracita, blanco y cromo mate.



Referencia	Medidas	Puntos
T3-200	Tirador T-3 metálico de 200 mm	4
T3-300	Tirador T-3 metálico de 300 mm	5

Acabados antracita, blanco y cromo mate.



Referencia	Medidas	Puntos
T4-80	Tirador T-4 metálico de 80 mm	4

Acabados antracita, blanco y cromo mate.



Referencia	Medidas	Puntos
T6-70	Tirador T-6 metálico de 700 mm	4
T6-100	Tirador T-6 metálico de 100 mm	5

Acabados antracita, blanco y cromo mate.



Referencia	Descripción	Puntos
17-14	Puerto Usb doble, por unidad	19

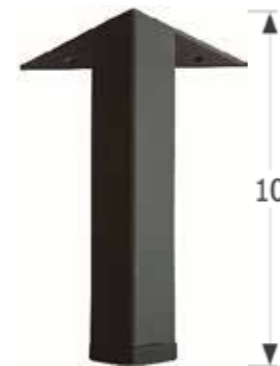

Referencia	Medidas	Puntos
17-15	Juego de 4 patas metálicas Altura de la pata 10 cm.	20

Color patas Blanco, Antracita y Cromo Mate



Referencia	Medidas	Puntos
17-16	Juegos de 2 guías con auto cierre y freno por cajón	5



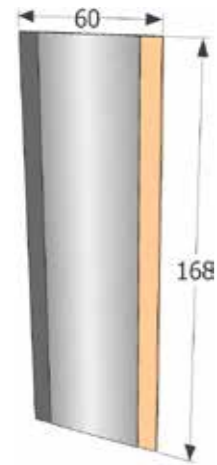

Referencia	Medidas	Puntos	Cúbico
13-200es	Espejo Sinfonier 60 x 168 cm	30	0,03

1 2
Detallar colores por este orden

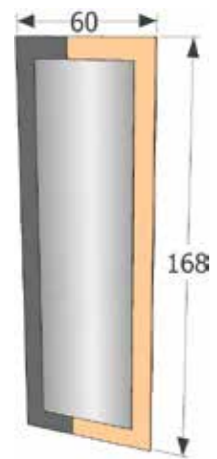

Referencia	Medidas	Puntos	Cúbico
13-201es	Espejo Sinfonier 60 x 168 cm	30	0,03

1 2
Detallar colores por este orden

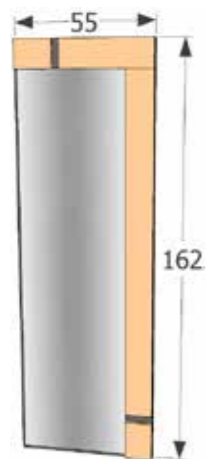

Referencia	Medidas	Puntos	Cúbico
13-202es	Espejo Sinfonier 55 x 162 cm	33	0,04

1 2
Detallar colores por este orden

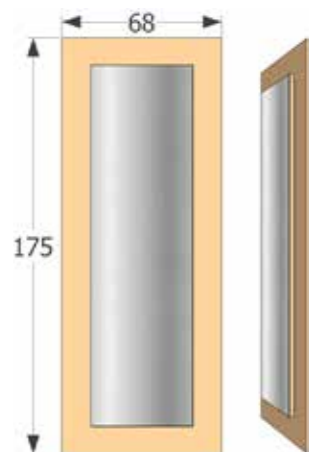

Referencia	Medidas	Puntos	Cúbico
13-203es	Espejo Sinfonier 68 x 175 cm	41	0,06
	Opción Led	36	

1
Detallar color



Referencia	Medidas	Puntos	Cúbico
16-200ec	Espejo Cómoda 86 x 74 cm	28	0,02

1 2
Detallar colores por este orden



Referencia	Medidas	Puntos	Cúbico
16-201ec	Espejo Cómoda 86 x 74 cm	28	0,02

1 2
Detallar colores por este orden

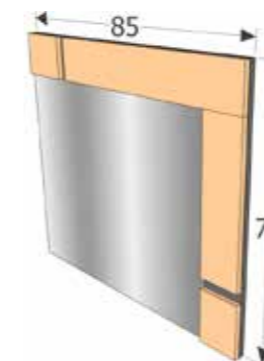

Referencia	Medidas	Puntos	Cúbico
16-202ec	Espejo Cómoda 85 x 72 cm	30	0,03

1 2
Detallar colores por este orden

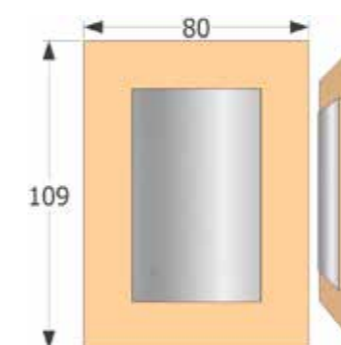

Referencia	Medidas	Puntos	Cúbico
16-203ec	Espejo Cómoda 80 x 109 cm	34	0,06
	Opción Led	33	

1
Detallar color



Square



Slat



Japo

En todas las series de puertas correderas:
Cierre amortiguado

Armario 2 puertas correderas

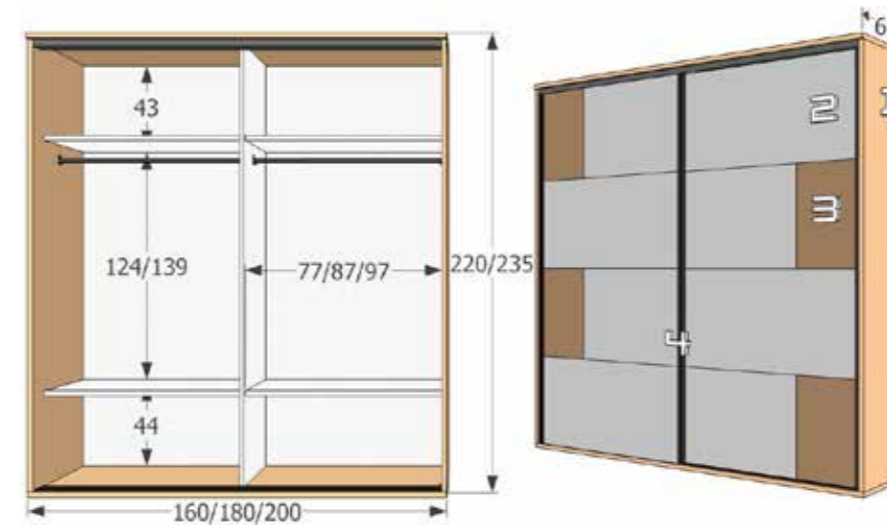

1 2 3 4
Detallar colores por este orden

Referencia	Medidas	Puntos	Cúbico
40c-160Sq	Armario 2 puertas serie Square 160 cm. altura 220 cm.	236	0,62
40c-180Sq	Armario 2 puertas serie Square 180 cm. altura 220 cm.	245	0,87
40c-200sq	Armario 2 puertas serie Square 200 cm. altura 220 cm.	253	0,95
50c-160Sq	Armario 2 puertas serie Square 160 cm. altura 235 cm.	247	0,64
50c-180Sq	Armario 2 puertas serie Square 180 cm. altura 235 cm.	256	0,90
50c-200sq	Armario 2 puertas serie Square 200 cm. altura 235 cm.	264	0,98

Opción Led 2 45 0,01

Opción de color 4 tirador y perfilaría serie Square: Antracita, Blanco y Cromo Mate
Interior en color Espiga

Armario 3 puertas correderas

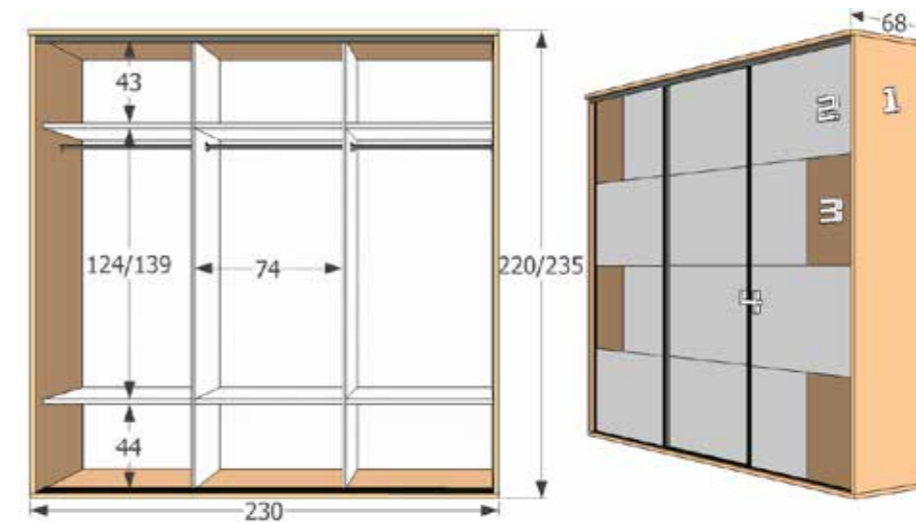

1 2 3 4
Detallar colores por este orden

Referencia	Medidas	Puntos	Cúbico
40c-230Sq	Armario 3 puertas serie Square 230 cm. altura 220 cm.	314	1,05
50c-230Sq	Armario 3 puertas serie Square 230 cm. altura 235 cm.	335	1,07

Opción Led 3 60 0,01

Opción de color 4 tirador y perfilaría serie Square: Antracita, Blanco y Cromo Mate
Interior en color Espiga

Armario 2 puertas correderas

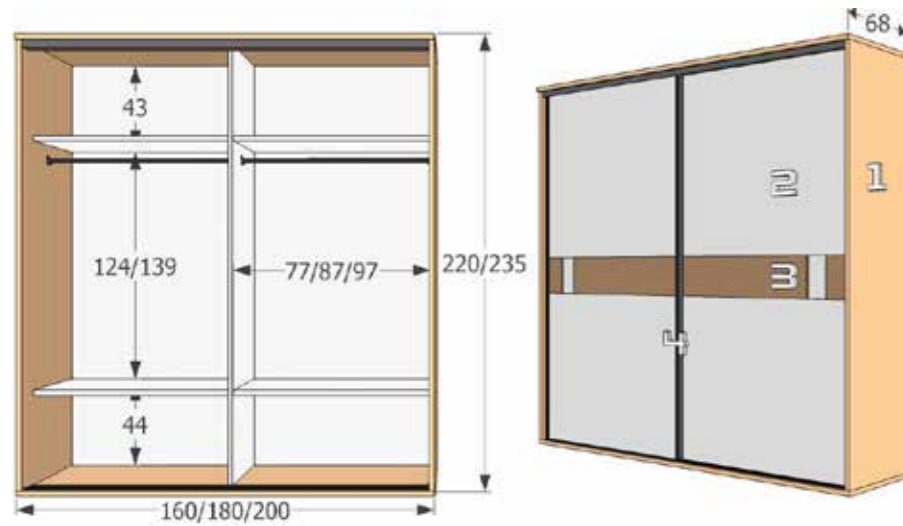

1 2 3 4
Detallar colores por este orden

Referencia	Medidas	Puntos	Cúbico
40c-160Lt	Armario 2 puertas serie Slat 160 cm. altura 220 cm.	234	0,62
40c-180Lt	Armario 2 puertas serie Slat 180 cm. altura 220 cm.	243	0,87
40c-200Lt	Armario 2 puertas serie Slat 200 cm. altura 220 cm.	251	0,95
50c-160Lt	Armario 2 puertas serie Slat 160 cm. altura 235 cm.	245	0,64
50c-180Lt	Armario 2 puertas serie Slat 180 cm. altura 235 cm.	254	0,90
50c-200Lt	Armario 2 puertas serie Slat 200 cm. altura 235 cm.	262	0,98

Opción Led 2 45 0,01

Opción de color 4 tirador y perfilaría serie Slat: Antracita, Blanco y Cromo Mate
Interior en color Espiga

Armario 2 puertas correderas

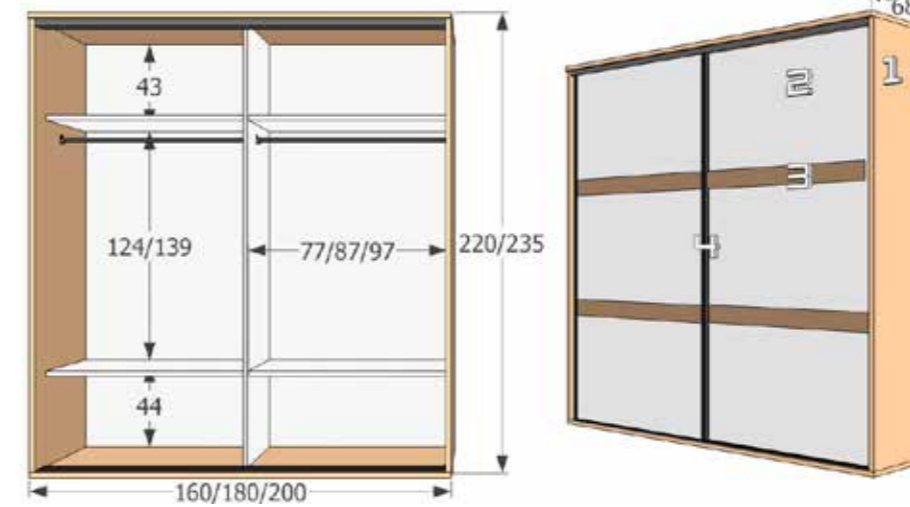

1 2 3 4
Detallar colores por este orden

Referencia	Medidas	Puntos	Cúbico
40c-160Jp	Armario 2 puertas serie Japo 160 cm. altura 220 cm.	230	0,62
40c-180Jp	Armario 2 puertas serie Japo 180 cm. altura 220 cm.	239	0,87
40c-200Jp	Armario 2 puertas serie Japo 200 cm. altura 220 cm.	247	0,95
50c-160Jp	Armario 2 puertas serie Japo 160 cm. altura 235 cm.	241	0,64
50c-180Jp	Armario 2 puertas serie Japo 180 cm. altura 235 cm.	250	0,90
50c-200Jp	Armario 2 puertas serie Japo 200 cm. altura 235 cm.	258	0,98

Opción Led 2 45 0,01

Opción de color 4 tirador y perfilaría serie Japo: Antracita, Blanco y Cromo Mate
Interior en color Espiga

Armario 3 puertas correderas

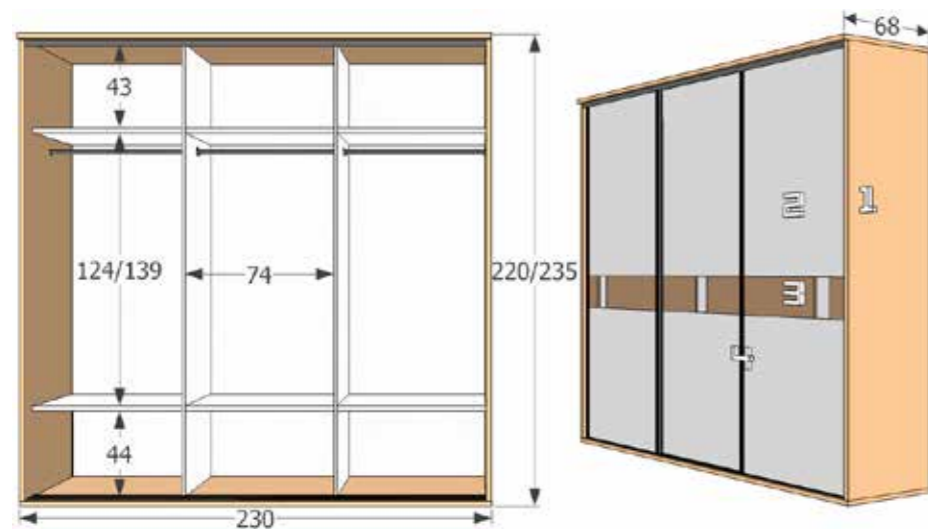

1 2 3 4
Detallar colores por este orden

Referencia	Medidas	Puntos	Cúbico
40c-230Lt	Armario 3 puertas serie Slat 230 cm. altura 220 cm.	311	1,05
50c-230Lt	Armario 3 puertas serie Slat 230 cm. altura 235 cm.	332	1,07

Opción Led 3 60 0,01

Opción de color 4 tirador y perfilaría serie Slat: Antracita, Blanco y Cromo Mate
Interior en color Espiga

Armario 3 puertas correderas

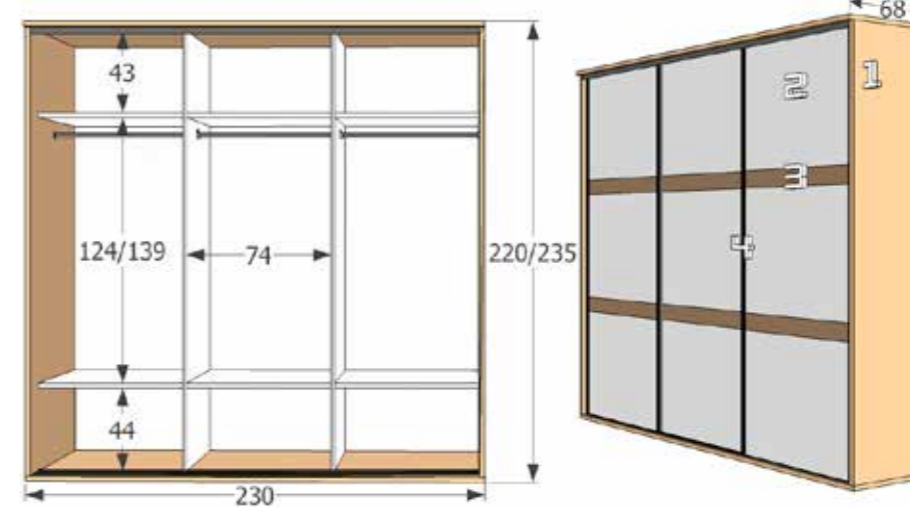

1 2 3 4
Detallar colores por este orden

Referencia	Medidas	Puntos	Cúbico
40c-230Jp	Armario 3 puertas serie Japo 230 cm. altura 220 cm.	305	1,05
50c-230Jp	Armario 3 puertas serie Japo 230 cm. altura 235 cm.	326	1,07

Opción Led 3 60 0,01

Opción de color 4 tirador y perfilaría serie Japo: Antracita, Blanco y Cromo Mate
Interior en color Espiga



Referencia	Para interior de ____ cm
IntPc 21	74 cm (3 puertas 230 cm)
IntPc 22	77 cm (2 puertas 160 cm)
IntPc 23	87 cm (2 puertas 180 cm)
IntPc 24	97 cm (2 puertas 200 cm)

La opción Interior 2 incluye 2 estantes y barra de colgar siendo esta la formación básica del armario. Sobre esta se construirán todas las demás opciones predefinidas.

Para la opción 1 basta con retirar el estante inferior.

Interior 1 y 2



Referencia	Para interior de ____ cm	Puntos
IntPc 31	74 cm	16
IntPc 32	77 cm	16
IntPc 33	87 cm	18
IntPc 34	97 cm	22

La opción Interior 3 incluye 2 estantes adicionales.

Interior 3



Referencia	Para interior de ____ cm	Puntos
IntPc 41	74 cm	23
IntPc 42	77 cm	23
IntPc 43	87 cm	24
IntPc 44	97 cm	25

La opción Interior 4 incluye una cajonera de 2 cajones adicional.

Interior 4



Referencia	Para interior de ____ cm	Puntos
IntPc 51	74 cm	39
IntPc 52	77 cm	39
IntPc 53	87 cm	42
IntPc 54	97 cm	47

La opción Interior 5 incluye 2 estantes y cajonera de 2 cajones adicionales.

Interior 5



Interior 6



Interior 7



Interior 8



Interior 9

Referencia	Para interior de ____ cm	Puntos
IntPc 6 2201	alto 220 ancho 74 cm	47
IntPc 6 2202	alto 220 ancho 77 cm	47
IntPc 6 2203	alto 220 ancho 87 cm	48
IntPc 6 2204	alto 220 ancho 97 cm	49
IntPc 6 2351	alto 235 ancho 74 cm	50
IntPc 6 2352	alto 235 ancho 77 cm	50
IntPc 6 2353	alto 235 ancho 87 cm	51
IntPc 6 2354	alto 235 ancho 97 cm	52

La opción Interior 6 incluye cajonera de 2 cajones, camisero y barra de colgar adicionales. Hueco interior del camisero es de 36 cm.

Referencia	Para interior de ____ cm	Puntos
IntPc 71	74 cm	32
IntPc 72	77 cm	32
IntPc 73	87 cm	33
IntPc 74	97 cm	34

La opción Interior 7 incluye una cajonera de 3 cajones adicional.

Referencia	Para interior de ____ cm	Puntos
IntPc 81	74 cm	48
IntPc 82	77 cm	48
IntPc 83	87 cm	51
IntPc 84	97 cm	56

La opción Interior 8 incluye una cajonera de 3 cajones y 2 estantes adicionales.

Referencia	Para interior de ____ cm	Puntos
IntPc 91	74 cm	5
IntPc 92	77 cm	5
IntPc 93	87 cm	5
IntPc 94	97 cm	5

La opción Interior 9 incluye 1 barra de colgar adicional.



Interior 10

Referencia	Para interior de ____ cm	Puntos
IntPc 101	74 cm	26
IntPc 101	77 cm	26
IntPc 102	87 cm	28
IntPc 102	97 cm	28

La opción Interior 10 incluye 1 barra de colgar abatible adicional.



Interior 11

Referencia	Para interior de ____ cm	Puntos
IntPc 11	74 cm	20
IntPc 11	77 cm	20
IntPc 11	87 cm	20
IntPc 11	97 cm	20

La opción Interior 11 incluye un pantalonero adicional.



Interior 12

Referencia	Para interior de ____ cm	Puntos
IntPc 12	74 cm	40
IntPc 12	77 cm	40
IntPc 12	87 cm	40
IntPc 12	97 cm	40

La opción Interior 12 incluye 2 pantaloneros adicionales.



Interior 13

Referencia	Para interior de ____ cm	Puntos
IntPc 13	74 cm	76
IntPc 13	77 cm	76
IntPc 13	87 cm	76
IntPc 13	97 cm	76

La opción Interior 13 incluye 2 zapateros verticales adicionales.



Interior 14

Referencia	Para interior de ____ cm	Puntos
IntPc 14	74 cm	56
IntPc 14	77 cm	56
IntPc 14	87 cm	56
IntPc 14	97 cm	56

La opción Interior 14 incluye 2 zapateros horizontales adicionales.



Interior 15

Referencia	Para interior de ____ cm	Puntos
IntPc 15	74 cm	84
IntPc 15	77 cm	84
IntPc 15	87 cm	84
IntPc 15	97 cm	84

La opción Interior 15 incluye 3 zapateros horizontales adicionales.



Interior 16

Referencia	Para interior de ____ cm	Puntos
IntPc 161	74 cm	46
IntPc 162	77 cm	46
IntPc 163	87 cm	47
IntPc 164	97 cm	49

La opción Interior 16 incluyen 1 zapatero vertical y 1 estante adicional.



Interior 17 puede montarse Iz o Dr

Referencia	Para interior de ____ cm	Puntos
IntPc 17 2201	hueco ancho 74 y alto 220 cm	24
IntPc 17 2202	hueco ancho 77 y alto 220 cm	24
IntPc 17 2203	hueco ancho 87 y alto 220 cm	24
IntPc 17 2204	hueco ancho 97 y alto 220 cm	24
IntPc 17 2351	hueco ancho 74 y alto 235 cm	27
IntPc 17 2352	hueco ancho 77 y alto 235 cm	27
IntPc 17 2353	hueco ancho 87 y alto 235 cm	27
IntPc 17 2354	hueco ancho 97 y alto 235 cm	27

La opción interior incluye costado divisor + 3 estantes, 4 tapones y barra de armario para el hueco.

Indicar en qué hueco se instala (2 puertas hueco izq o dr) (3 puertas hueco izq/central/dr)

Anna



Moon



Elegant



En todas las series de puertas batientes:
Bisagras de montaje rápido
con cierre amortiguado

Armario 1 puerta ancho 42 cm

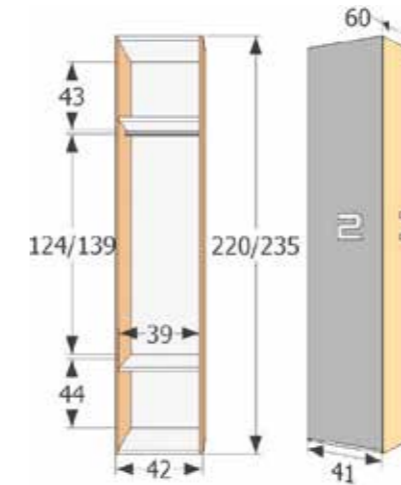

Referencia	Medidas	Puntos	Cúbico
40b-42An	Armario 1 puerta serie Anna 42 cm. altura 220 cm.	85	0,16
40b-42Mo	Armario 1 puerta serie Moon 42 cm. altura 220 cm.	76	0,16
40b-42E	Armario 1 puerta serie Elegant 42 cm. altura 220 cm.	148	0,16
50b-42An	Armario 1 puerta serie Anna 42 cm. altura 235 cm.	88	0,17
50b-42Mo	Armario 1 puerta serie Moon 42 cm. altura 235 cm.	79	0,17
50b-42E	Armario 1 puerta serie Elegant 42 cm. altura 235 cm.	155	0,17
	Opción Led 1	35	0,01

Puertas serie Elegant en color Antracita o Blanco
Opciones de color tirador serie Anna y Moon: Antracita, Blanco y Cromo mate
Interior en color Espiga

Armario 1 puerta ancho 50 cm

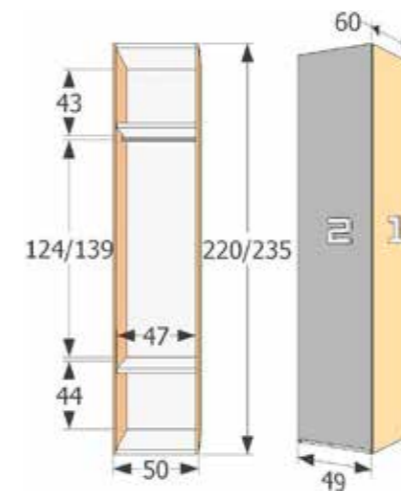

Referencia	Medidas	Puntos	Cúbico
40b-50An	Armario 1 puerta serie Anna 50 cm. altura 220 cm.	86	0,17
40b-50Mo	Armario 1 puerta serie Moon 50 cm. altura 220 cm.	77	0,17
40b-50E	Armario 1 puerta serie Elegant 50 cm. altura 220 cm.	154	0,06
50b-50An	Armario 1 puerta serie Anna 50 cm. altura 235 cm.	89	0,18
50b-50Mo	Armario 1 puerta serie Moon 50 cm. altura 235 cm.	80	0,18
50b-50E	Armario 1 puerta serie Elegant 50 cm. altura 235 cm.	161	0,06
	Opción Led 1	35	0,01

Puertas serie Elegant en color Antracita o Blanco
Opciones de color tirador serie Anna y Moon: Antracita, Blanco y Cromo mate
Interior en color Espiga

Armario 2 puertas ancho 84 cm

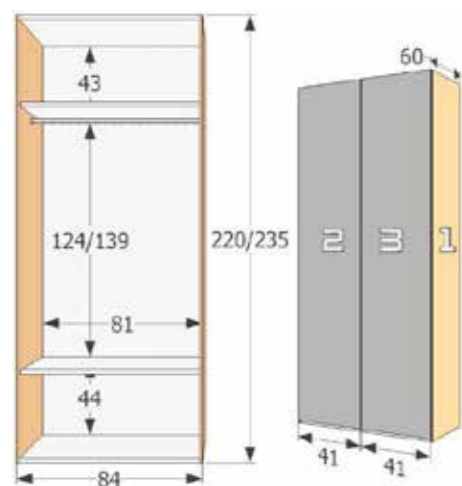

Referencia	Medidas	Puntos	Cúbico
40b-84An	Armario 2 puertas serie Anna 84 cm. altura 220 cm.	126	0,21
40b-84Mo	Armario 2 puertas serie Moon 84 cm. altura 220 cm.	117	0,21
50b-84An	Armario 2 puertas serie Anna 84 cm. altura 235 cm.	134	0,22
50b-84Mo	Armario 2 puertas serie Moon 84 cm. altura 235 cm.	125	0,22
	Opción Led 1	35	0,01
	Opción 1 puerta Vitrina Aluminio serie Elegant 41 x 220 cm	72	0,05
	Opción 1 puerta Vitrina Aluminio serie Elegant 41 x 235 cm	76	0,05

Puertas serie Elegant en color Antracita o Blanco

Opciones de color tirador serie Anna y Moon: Antracita, Blanco y Cromo mate

Interior en color Espiga

Armario 2 puertas ancho 100 cm

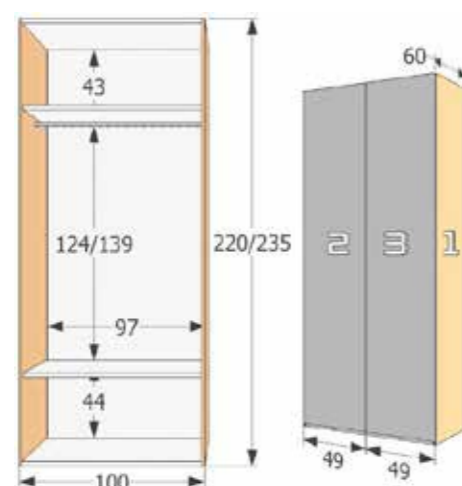

Referencia	Medidas	Puntos	Cúbico
40b-100An	Armario 2 puertas serie Anna 100 cm. altura 220 cm.	128	0,23
40b-100Mo	Armario 2 puertas serie Moon 100 cm. altura 220 cm.	119	0,23
50b-100An	Armario 2 puertas serie Anna 100 cm. altura 235 cm.	136	0,24
50b-100Mo	Armario 2 puertas serie Moon 100 cm. altura 235 cm.	127	0,24
	Opción Led 1	35	0,01
	Opción 1 puerta Vitrina Aluminio serie Elegant 49 x 220 cm	77	0,06
	Opción 1 puerta Vitrina Aluminio serie Elegant 49 x 235 cm	81	0,06

Puertas serie Elegant en color Antracita o Blanco

Opciones de color tirador serie Anna y Moon: Antracita, Blanco y Cromo mate

Interior en color Espiga

Armario 3 puertas ancho 125 cm

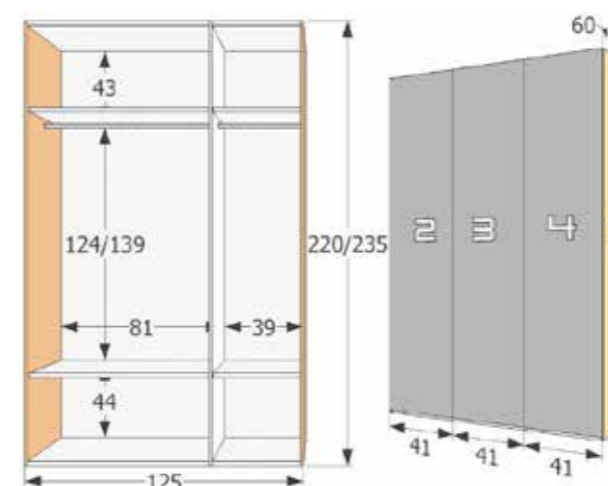

Referencia	Medidas	Puntos	Cúbico
40b-125An	Armario 3 puertas serie Anna 125 cm. altura 220 cm.	181	0,32
40b-125Mo	Armario 3 puertas serie Moon 125 cm. altura 220 cm.	163	0,32
50b-125An	Armario 3 puertas serie Anna 125 cm. altura 235 cm.	193	0,34
50b-125Mo	Armario 3 puertas serie Moon 125 cm. altura 235 cm.	175	0,34
	Opción Led 2	45	0,01
	Opción 1 puerta Vitrina Aluminio serie Elegant 41 x 220 cm	72	0,05
	Opción 1 puerta Vitrina Aluminio serie Elegant 41 x 235 cm	76	0,05

Puertas serie Elegant en color Antracita o Blanco

Opciones de color tirador serie Anna y Moon: Antracita, Blanco y Cromo mate

Interior en color Espiga

Armario 3 puertas ancho 133 cm

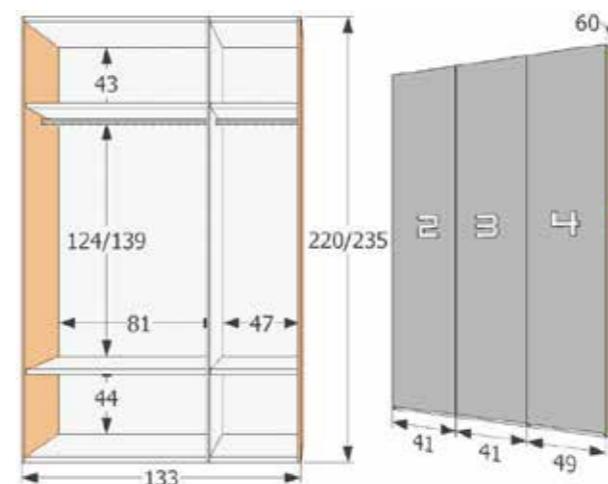

Referencia	Medidas	Puntos	Cúbico
40b-133An	Armario 3 puertas serie Anna 133 cm. altura 220 cm.	184	0,33
40b-133Mo	Armario 3 puertas serie Moon 133 cm. altura 220 cm.	166	0,33
50b-133An	Armario 3 puertas serie Anna 133 cm. altura 235 cm.	196	0,35
50b-133Mo	Armario 3 puertas serie Moon 133 cm. altura 235 cm.	178	0,35
	Opción Led 2	45	0,01
	Opción 1 puerta Vitrina Aluminio serie Elegant 41 x 220 cm	72	0,05
	Opción 1 puerta Vitrina Aluminio serie Elegant 41 x 235 cm	76	0,05
	Opción 1 puerta Vitrina Aluminio serie Elegant 49 x 220 cm	77	0,06
	Opción 1 puerta Vitrina Aluminio serie Elegant 49 x 235 cm	81	0,06

Puertas serie Elegant en color Antracita o Blanco

Opciones de color tirador serie Anna y Moon: Antracita, Blanco y Cromo mate

Interior en color Espiga

Armario 3 puertas ancho 141 cm

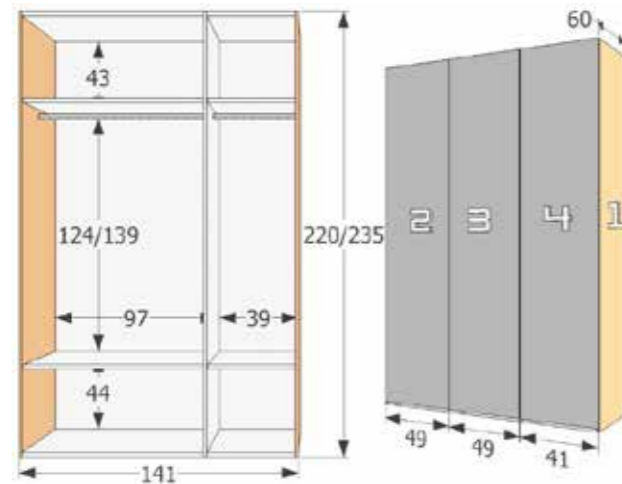

Referencia	Medidas	Puntos	Cúbico
40b-141An	Armario 3 puertas serie Anna 141 cm. altura 220 cm.	188	0,34
40b-141Mo	Armario 3 puertas serie Moon 141 cm. altura 220 cm.	170	0,34
50b-141An	Armario 3 puertas serie Anna 141 cm. altura 235 cm.	200	0,36
50b-141Mo	Armario 3 puertas serie Moon 141 cm. altura 235 cm.	182	0,36
	Opción Led 2	45	0,01
	Opción 1 puerta Vitrina Aluminio serie Elegant 41 x 220 cm	72	0,05
	Opción 1 puerta Vitrina Aluminio serie Elegant 41 x 235 cm	76	0,05
	Opción 1 puerta Vitrina Aluminio serie Elegant 49 x 220 cm	77	0,06
	Opción 1 puerta Vitrina Aluminio serie Elegant 49 x 235 cm	81	0,06

Puertas serie Elegant en color Antracita o Blanco

Opciones de color tirador serie Anna y Moon: Antracita, Blanco y Cromo mate

Interior en color Espiga

Armario 3 puertas ancho 149 cm

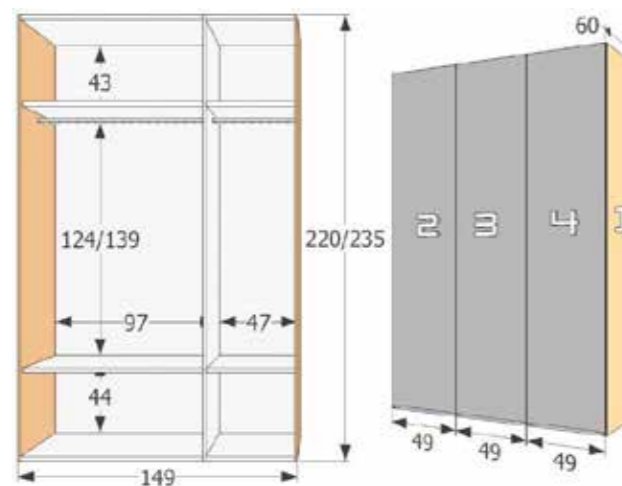

Referencia	Medidas	Puntos	Cúbico
40b-149An	Armario 3 puertas serie Anna 149 cm. altura 220 cm.	191	0,35
40b-149Mo	Armario 3 puertas serie Moon 149 cm. altura 220 cm.	173	0,35
50b-149An	Armario 3 puertas serie Anna 149 cm. altura 235 cm.	203	0,37
50b-149Mo	Armario 3 puertas serie Moon 149 cm. altura 235 cm.	185	0,37
	Opción Led 2	45	0,01
	Opción 1 puerta Vitrina Aluminio serie Elegant 49 x 220 cm	77	0,06
	Opción 1 puerta Vitrina Aluminio serie Elegant 49 x 235 cm	81	0,06

Puertas serie Elegant en color Antracita o Blanco

Opciones de color tirador serie Anna y Moon: Antracita, Blanco y Cromo mate

Interior en color Espiga

Armario 4 puertas ancho 167 cm

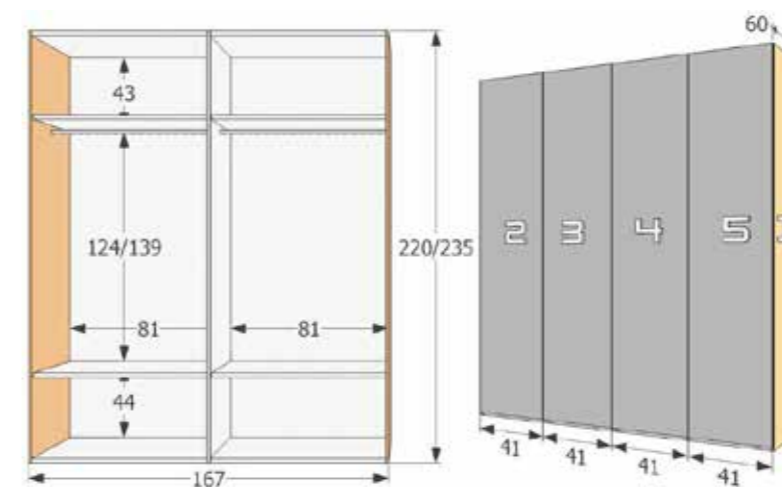

Referencia	Medidas	Puntos	Cúbico
40b-167An	Armario 4 puertas serie Anna 167 cm. altura 220 cm.	208	0,36
40b-167Mo	Armario 4 puertas serie Moon 167 cm. altura 220 cm.	190	0,36
50b-167An	Armario 4 puertas serie Anna 167 cm. altura 235 cm.	220	0,38
50b-167Mo	Armario 4 puertas serie Moon 167 cm. altura 235 cm.	202	0,38
	Opción Led 2	45	0,01
	Opción 1 puerta Vitrina Aluminio serie Elegant 41 x 220 cm	72	0,05
	Opción 1 puerta Vitrina Aluminio serie Elegant 41 x 235 cm	76	0,05

Puertas serie Elegant en color Antracita o Blanco

Opciones de color tirador serie Anna y Moon: Antracita, Blanco y Cromo mate

Interior en color Espiga

Armario 4 puertas ancho 183 cm

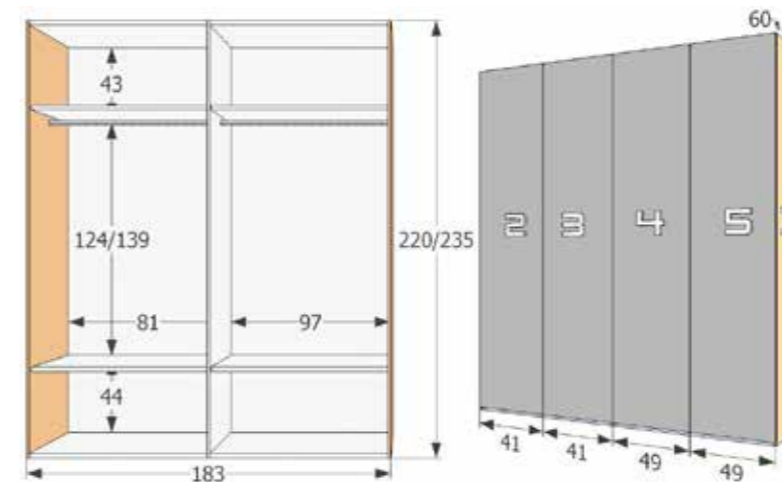

Referencia	Medidas	Puntos	Cúbico
40b-183An	Armario 4 puertas serie Anna 183 cm. altura 220 cm.	220	0,38
40b-183Mo	Armario 4 puertas serie Moon 183 cm. altura 220 cm.	202	0,38
50b-183An	Armario 4 puertas serie Anna 183 cm. altura 235 cm.	232	0,10
50b-183Mo	Armario 4 puertas serie Moon 183 cm. altura 235 cm.	214	0,10
	Opción Led 2	45	0,01
	Opción 1 puerta Vitrina Aluminio serie Elegant 41 x 220 cm	72	0,05
	Opción 1 puerta Vitrina Aluminio serie Elegant 41 x 235 cm	76	0,05
	Opción 1 puerta Vitrina Aluminio serie Elegant 49 x 220 cm	77	0,06
	Opción 1 puerta Vitrina Aluminio serie Elegant 49 x 235 cm	81	0,06

Puertas serie Elegant en color Antracita o Blanco

Opciones de color tirador serie Anna y Moon: Antracita, Blanco y Cromo mate

Interior en color Espiga

Armario 4 puertas ancho 199 cm

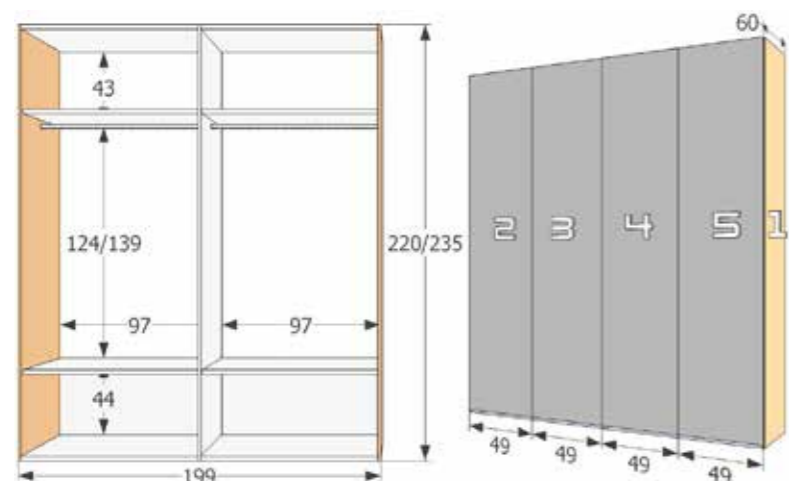

1 2 3 4 5
1 Color del casco 2 3 4 5 orden color de las puertas de izquierda a derecha

Armario 5 puertas ancho 208 cm

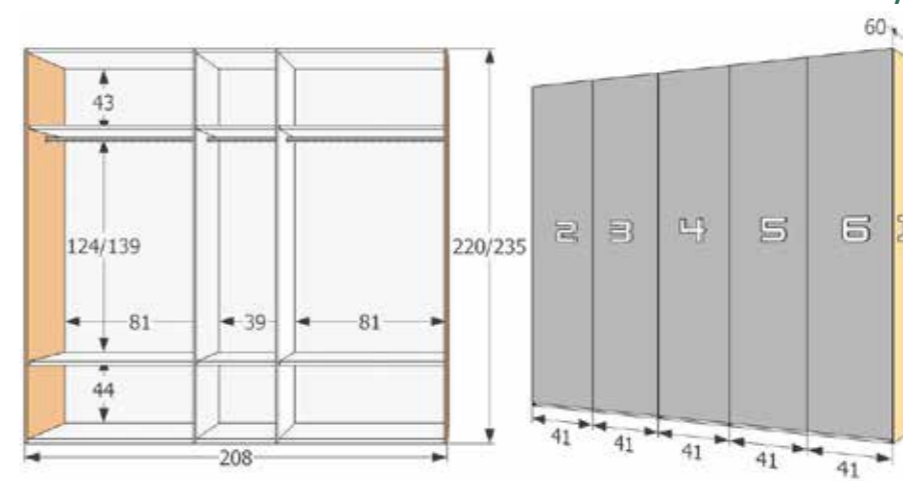

1 2 3 4 5 6
1 Color del casco 2 3 4 5 6 orden color de las puertas de izquierda a derecha

Referencia	Medidas	Puntos	Cúbico
40b-199An	Armario 4 puertas serie Anna 199 cm. altura 220 cm.	224	0,40
40b-199Mo	Armario 4 puertas serie Moon 199 cm. altura 220 cm.	206	0,40
50b-199An	Armario 4 puertas serie Anna 199 cm. altura 235 cm.	236	0,42
50b-199Mo	Armario 4 puertas serie Moon 199 cm. altura 235 cm.	218	0,42
	Opción Led 2	45	0,01
	Opción 1 puerta Vitrina Aluminio serie Elegant 49 x 220 cm	77	0,06
	Opción 1 puerta Vitrina Aluminio serie Elegant 49 x 235 cm	81	0,06

Puertas serie Elegant en color Antracita o Blanco

Opciones de color tirador serie Anna y Moon: Antracita, Blanco y Cromo mate

Interior en color Espiga

Referencia	Medidas	Puntos	Cúbico
40b-208An	Armario 5 puertas serie Anna 208 cm. altura 220 cm.	264	0,45
40b-208Mo	Armario 5 puertas serie Moon 208 cm. altura 220 cm.	237	0,45
50b-208An	Armario 5 puertas serie Anna 208 cm. altura 235 cm.	279	0,47
50b-208Mo	Armario 5 puertas serie Moon 208 cm. altura 235 cm.	252	0,47
	Opción Led 3	60	0,01
	Opción 1 puerta Vitrina Aluminio serie Elegant 41 x 220 cm	72	0,05
	Opción 1 puerta Vitrina Aluminio serie Elegant 41 x 235 cm	76	0,05

Puertas serie Elegant en color Antracita o Blanco

Opciones de color tirador serie Anna y Moon: Antracita, Blanco y Cromo mate

Interior en color Espiga

Armario 5 puertas ancho 216 cm

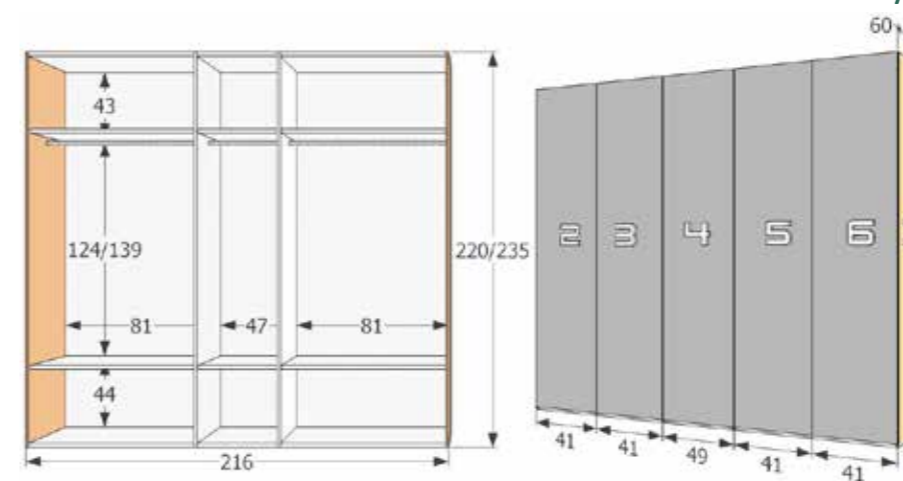

1 2 3 4 5 6
1 Color del casco 2 3 4 5 6 orden color de las puertas de izquierda a derecha

Referencia	Medidas	Puntos	Cúbico
40b-216An	Armario 5 puertas serie Anna 216 cm. altura 220 cm.	269	0,46
40b-216Mo	Armario 5 puertas serie Moon 216 cm. altura 220 cm.	242	0,46
50b-216An	Armario 5 puertas serie Anna 216 cm. altura 235 cm.	284	0,48
50b-216Mo	Armario 5 puertas serie Moon 216 cm. altura 235 cm.	257	0,48
	Opción Led 3	60	0,01
	Opción 1 puerta Vitrina Aluminio serie Elegant 41 x 220 cm	72	0,05
	Opción 1 puerta Vitrina Aluminio serie Elegant 41 x 235 cm	76	0,05
	Opción 1 puerta Vitrina Aluminio serie Elegant 49 x 220 cm	77	0,06
	Opción 1 puerta Vitrina Aluminio serie Elegant 49 x 235 cm	81	0,06

Puertas serie Elegant en color Antracita o Blanco

Opciones de color tirador serie Anna y Moon: Antracita, Blanco y Cromo mate

Interior en color Espiga

Armario 5 puertas ancho 224 cm

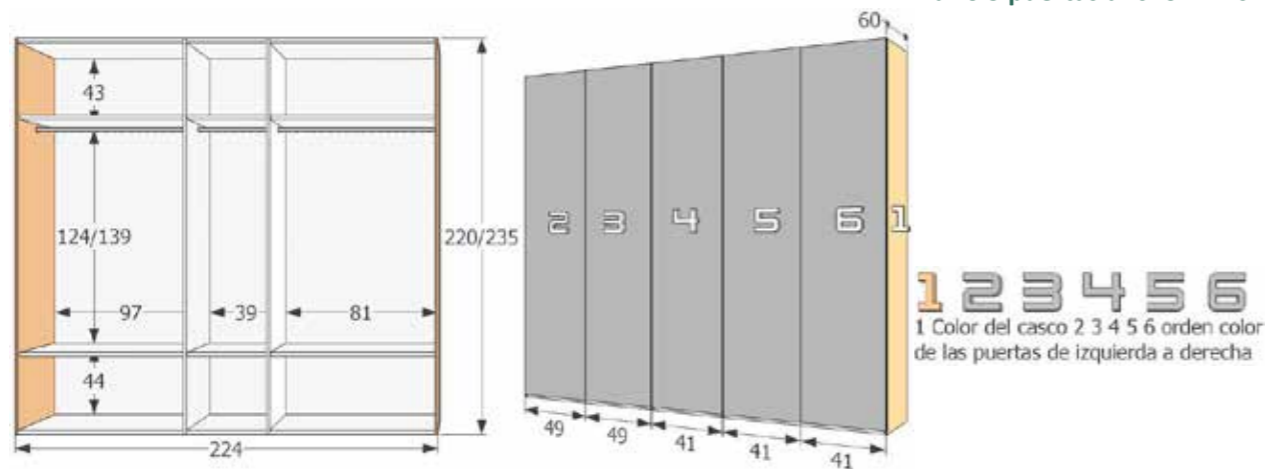

Referencia	Medidas	Puntos	Cúbico
40b-224An	Armario 5 puertas serie Anna 224 cm. altura 220 cm.	276	0,47
40b-224Mo	Armario 5 puertas serie Moon 224 cm. altura 220 cm.	249	0,47
50b-224An	Armario 5 puertas serie Anna 224 cm. altura 235 cm.	291	0,49
50b-224Mo	Armario 5 puertas serie Moon 224 cm. altura 235 cm.	264	0,49
	Opción Led 3	60	0,01
	Opción 1 puerta Vitrina Aluminio serie Elegant 41 x 220 cm	72	0,05
	Opción 1 puerta Vitrina Aluminio serie Elegant 41 x 235 cm	76	0,05
	Opción 1 puerta Vitrina Aluminio serie Elegant 49 x 220 cm	77	0,06
	Opción 1 puerta Vitrina Aluminio serie Elegant 49 x 235 cm	81	0,06

Puertas serie Elegant en color Antracita o Blanco

Opciones de color tirador serie Anna y Moon: Antracita, Blanco y Cromo mate

Armario 5 puertas ancho 232 cm



Referencia	Medidas	Puntos	Cúbico
40b-232An	Armario 5 puertas serie Anna 232 cm. altura 220 cm.	281	0,48
40b-232Mo	Armario 5 puertas serie Moon 232 cm. altura 220 cm.	254	0,48
50b-232An	Armario 5 puertas serie Anna 232 cm. altura 235 cm.	296	0,50
50b-232Mo	Armario 5 puertas serie Moon 232 cm. altura 235 cm.	269	0,50
	Opción Led 3	60	0,01
	Opción 1 puerta Vitrina Aluminio serie Elegant 41 x 220 cm	72	0,05
	Opción 1 puerta Vitrina Aluminio serie Elegant 41 x 235 cm	76	0,05
	Opción 1 puerta Vitrina Aluminio serie Elegant 49 x 220 cm	77	0,06
	Opción 1 puerta Vitrina Aluminio serie Elegant 49 x 235 cm	81	0,06

Puertas serie Elegant en color Antracita o Blanco

Opciones de color tirador serie Anna y Moon: Antracita, Blanco y Cromo mate

Interior en color Espiga

Armario 5 puertas ancho 240 cm

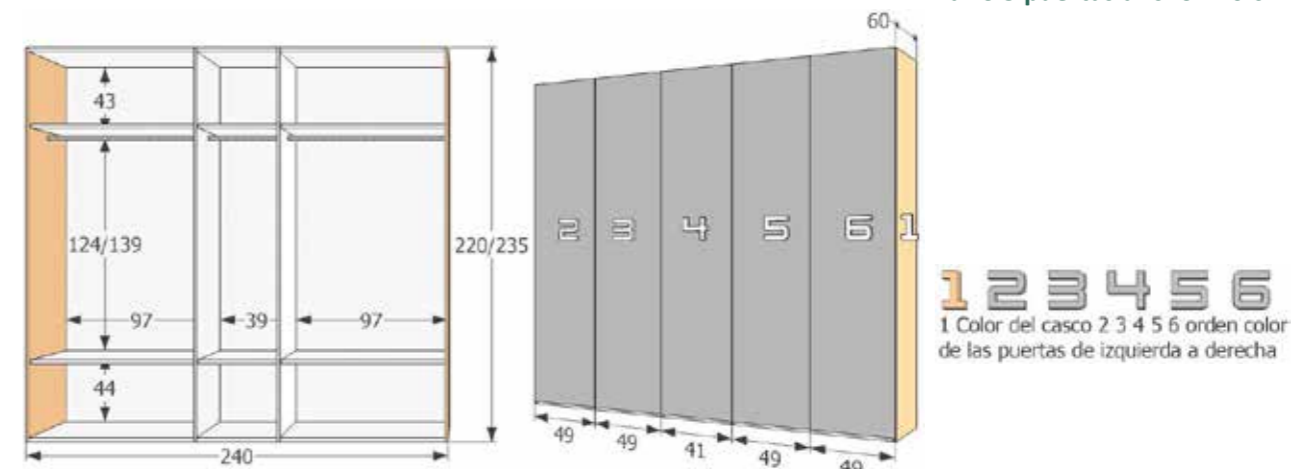

Referencia	Medidas	Puntos	Cúbico
40b-240An	Armario 5 puertas serie Anna 240 cm. altura 220 cm.	285	0,49
40b-240Mo	Armario 5 puertas serie Moon 240 cm. altura 220 cm.	258	0,49
50b-240An	Armario 5 puertas serie Anna 240 cm. altura 235 cm.	300	0,51
50b-240Mo	Armario 5 puertas serie Moon 240 cm. altura 235 cm.	273	0,51
	Opción Led 3	60	0,01
	Opción 1 puerta Vitrina Aluminio serie Elegant 41 x 220 cm	72	0,05
	Opción 1 puerta Vitrina Aluminio serie Elegant 41 x 235 cm	76	0,05
	Opción 1 puerta Vitrina Aluminio serie Elegant 49 x 220 cm	77	0,06
	Opción 1 puerta Vitrina Aluminio serie Elegant 49 x 235 cm	81	0,06

Puertas serie Elegant en color Antracita o Blanco

Opciones de color tirador serie Anna y Moon: Antracita, Blanco y Cromo mate

Armario 5 puertas ancho 248 cm

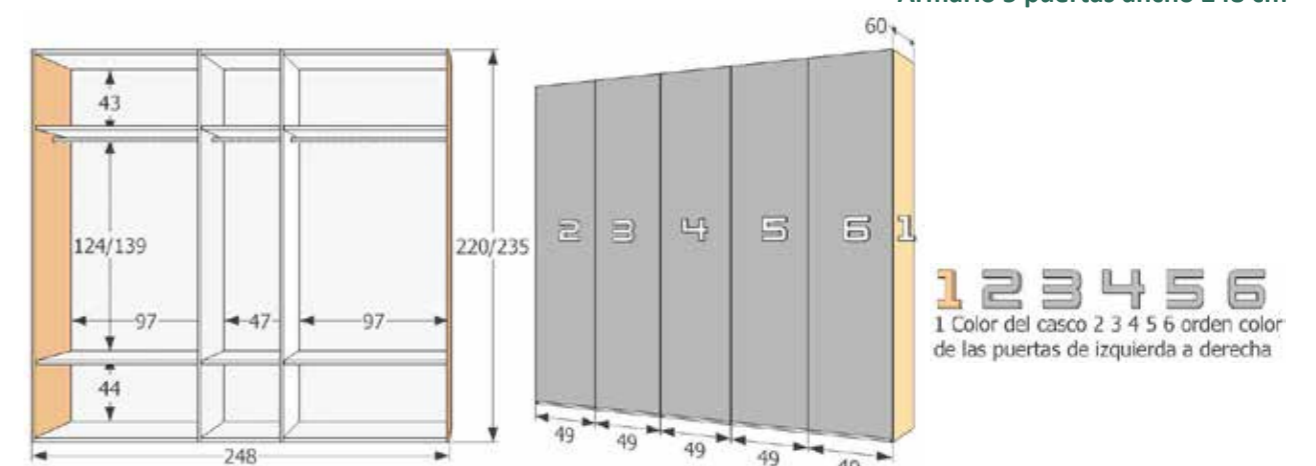

Referencia	Medidas	Puntos	Cúbico
40b-248An	Armario 5 puertas serie Anna 248 cm. altura 220 cm.	290	0,50
40b-248Mo	Armario 5 puertas serie Moon 248 cm. altura 220 cm.	263	0,50
50b-248An	Armario 5 puertas serie Anna 248 cm. altura 235 cm.	305	0,52
50b-248Mo	Armario 5 puertas serie Moon 248 cm. altura 235 cm.	278	0,52
	Opción Led 3	60	0,01
	Opción 1 puerta Vitrina Aluminio serie Elegant 49 x 220 cm	77	0,06
	Opción 1 puerta Vitrina Aluminio serie Elegant 49 x 235 cm	81	0,06

Puertas serie Elegant en color Antracita o Blanco

Opciones de color tirador serie Anna y Moon: Antracita, Blanco y Cromo mate

Interior en color Espiga

Armario 6 puertas ancho 250 cm

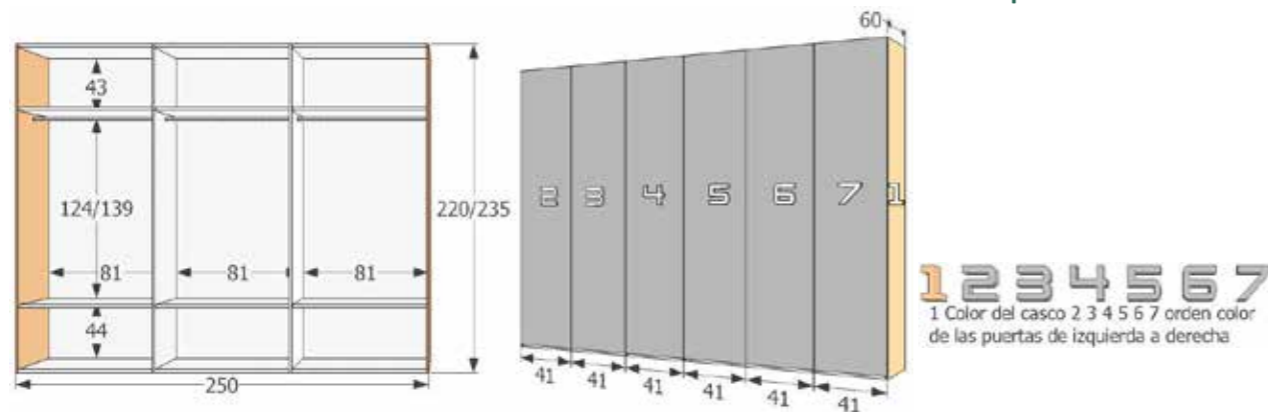

Referencia	Medidas	Puntos	Cúbico
40b-250An	Armario 6 puertas serie Anna 250 cm. altura 220 cm.	301	0,49
40b-250Mo	Armario 6 puertas serie Moon 250 cm. altura 220 cm.	274	0,49
50b-250An	Armario 6 puertas serie Anna 250 cm. altura 235 cm.	319	0,51
50b-250Mo	Armario 6 puertas serie Moon 250 cm. altura 235 cm.	292	0,51
	Opción Led 3	60	0,01
	Opción 1 puerta Vitrina Aluminio serie Elegant 41 x 220 cm	72	0,05
	Opción 1 puerta Vitrina Aluminio serie Elegant 41 x 235 cm	76	0,05

Puertas serie Elegant en color Antracita o Blanco
 Opciones de color tirador serie Anna y Moon: Antracita, Blanco y Cromo mate
 Interior en color Espiga

Armario 6 puertas ancho 266 cm

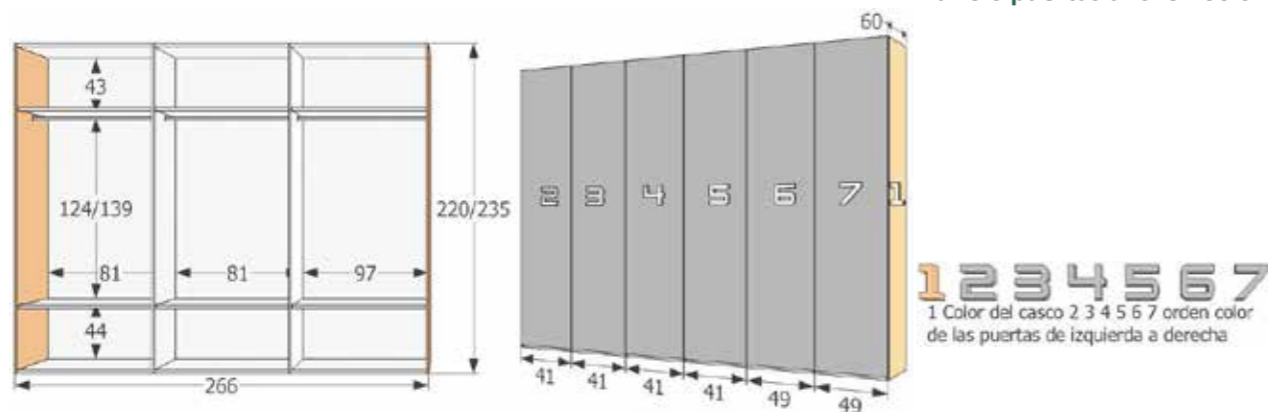

Referencia	Medidas	Puntos	Cúbico
40b-266An	Armario 6 puertas serie Anna 266 cm. altura 220 cm.	309	0,51
40b-266Mo	Armario 6 puertas serie Moon 266 cm. altura 220 cm.	282	0,51
50b-266An	Armario 6 puertas serie Anna 266 cm. altura 235 cm.	327	0,53
50b-266Mo	Armario 6 puertas serie Moon 266 cm. altura 235 cm.	300	0,53
	Opción Led 3	60	0,01
	Opción 1 puerta Vitrina Aluminio serie Elegant 41 x 220 cm	72	0,05
	Opción 1 puerta Vitrina Aluminio serie Elegant 41 x 235 cm	76	0,05
	Opción 1 puerta Vitrina Aluminio serie Elegant 49 x 220 cm	77	0,06
	Opción 1 puerta Vitrina Aluminio serie Elegant 49 x 235 cm	81	0,06

Puertas serie Elegant en color Antracita o Blanco
 Opciones de color tirador serie Anna y Moon: Antracita, Blanco y Cromo mate
 Interior en color Espiga

Armario 6 puertas ancho 282 cm

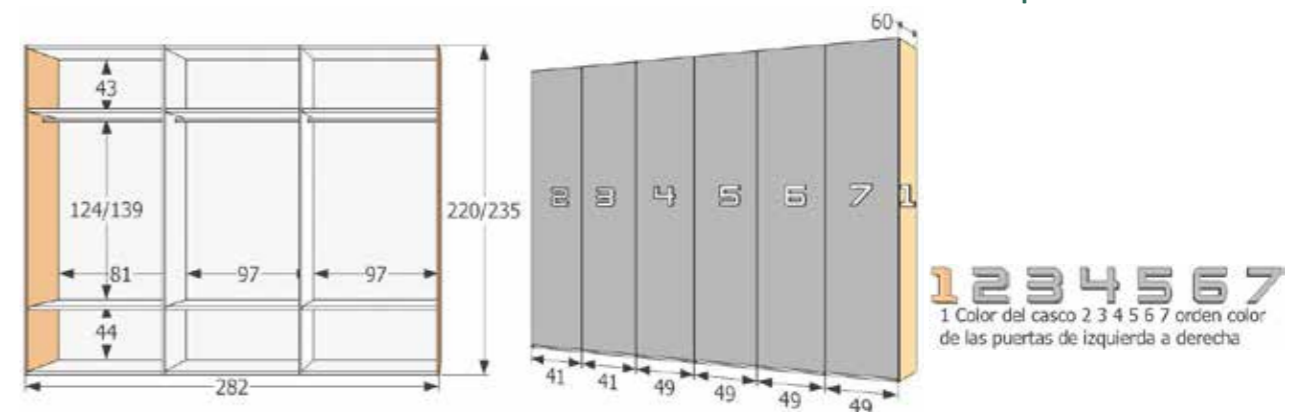

Referencia	Medidas	Puntos	Cúbico
40b-282An	Armario 6 puertas serie Anna 282 cm. altura 220 cm.	318	0,53
40b-282Mo	Armario 6 puertas serie Moon 282 cm. altura 220 cm.	291	0,53
50b-282An	Armario 6 puertas serie Anna 282 cm. altura 235 cm.	336	0,55
50b-282Mo	Armario 6 puertas serie Moon 282 cm. altura 235 cm.	309	0,55
	Opción Led 3	60	0,01
	Opción 1 puerta Vitrina Aluminio serie Elegant 41 x 220 cm	72	0,05
	Opción 1 puerta Vitrina Aluminio serie Elegant 41 x 235 cm	76	0,05
	Opción 1 puerta Vitrina Aluminio serie Elegant 49 x 220 cm	77	0,06
	Opción 1 puerta Vitrina Aluminio serie Elegant 49 x 235 cm	81	0,06

Puertas serie Elegant en color Antracita o Blanco
 Opciones de color tirador serie Anna y Moon: Antracita, Blanco y Cromo mate
 Interior en color Espiga

Armario 6 puertas ancho 298 cm

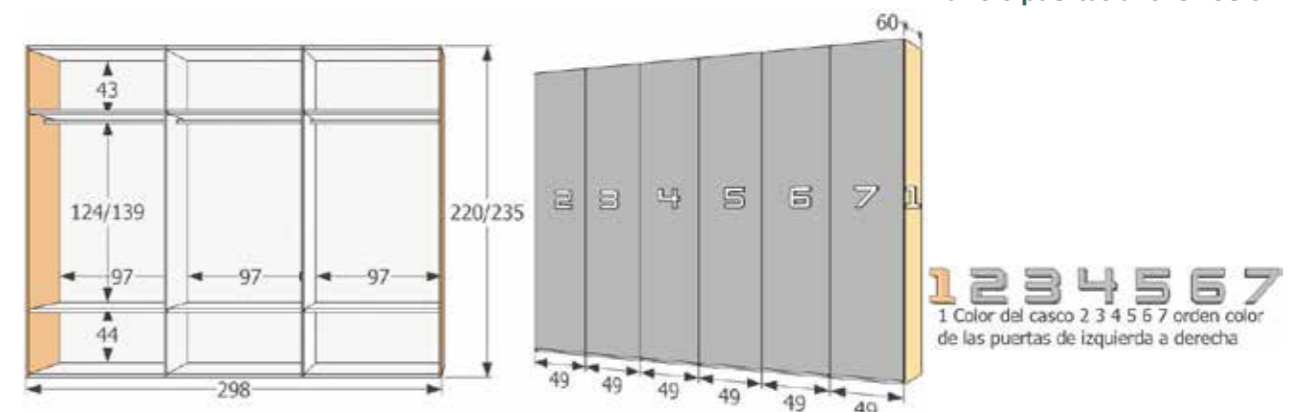

Referencia	Medidas	Puntos	Cúbico
40b-298An	Armario 6 puertas serie Anna 298 cm. altura 220 cm.	326	0,55
40b-298Mo	Armario 6 puertas serie Moon 298 cm. altura 220 cm.	299	0,55
50b-298An	Armario 6 puertas serie Anna 298 cm. altura 235 cm.	344	0,57
50b-298Mo	Armario 6 puertas serie Moon 298 cm. altura 235 cm.	317	0,57
	Opción Led 3	60	0,01
	Opción 1 puerta Vitrina Aluminio serie Elegant 49 x 220 cm	77	0,06
	Opción 1 puerta Vitrina Aluminio serie Elegant 49 x 235 cm	81	0,06

Puertas serie Elegant en color Antracita o Blanco
 Opciones de color tirador serie Anna y Moon: Antracita, Blanco y Cromo mate
 Interior en color Espiga

Armario rincón 2 puertas ancho 110 x 110 cm

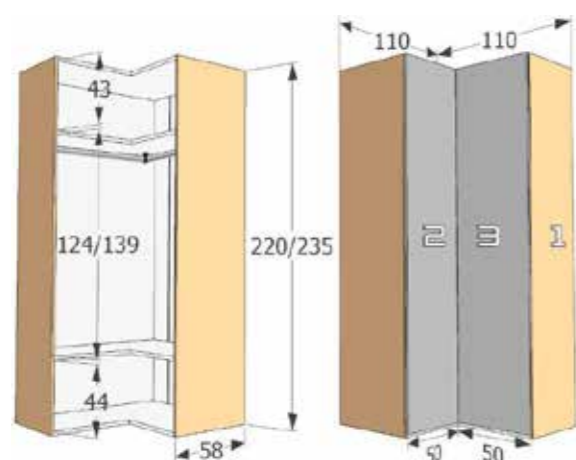

Referencia	Medidas	Puntos	Cúbico
40b-110An	Armario 2 puertas serie Anna 110 x 110 cm. altura 220 cm.	219	0,37
50b-110An	Armario 2 puertas serie Anna 110 x 110 cm. altura 235 cm.	225	0,39
	Opción 1 Led	35	0,01

Opciones de color tirador serie Anna: Antracita, Blanco y Cromo mate
Interior en color Espiga

Medidas de ancho armarios puertas batientes	Relación de Puertas por medida de ancho del Armario	
	41 cm	49 cm
Armario ancho 42 cm	1	
Armario ancho 50 cm		1
Armario ancho 84 cm	2	
Armario ancho 100 cm		2
Armario ancho 125 cm	3	
Armario ancho 133 cm	2	1
Armario ancho 141 cm	1	2
Armario ancho 149 cm		3
Armario ancho 167 cm	4	
Armario ancho 183 cm	2	2
Armario ancho 199 cm		4
Armario ancho 208 cm	5	
Armario ancho 216 cm	4	1
Armario ancho 224 cm	3	2
Armario ancho 232 cm	2	3
Armario ancho 240 cm	1	4
Armario ancho 248 cm		5
Armario ancho 250 cm	6	
Armario ancho 266 cm	4	2
Armario ancho 282 cm	2	4
Armario ancho 298 cm		6



Interior 1 y 2



Interior 3



Interior 4



Interior 5

Referencia Para interior de ____ cm

IntPb 21	39 cm
IntPb 22	47 cm
IntPb 23	81 cm
IntPb 24	97 cm

La opción Interior 2 incluye 2 estantes y barra de colgar siendo esta la formación básica del armario. Sobre esta se construirán todas las demás opciones predefinidas.

Para la opción 1 basta con retirar el estante inferior.

Referencia Para interior de ____ cm Puntos

IntPb 31	39 cm	14
IntPb 32	47 cm	14
IntPb 33	81 cm	18
IntPb 34	97 cm	22

La opción Interior 3 incluye 2 estantes adicionales.

Referencia Para interior de ____ cm Puntos

	39 cm. no disponible	
	47 cm. no disponible	
IntPb 43	81 cm	24
IntPb 44	97 cm	25

La opción Interior 4 incluye una cajonera de 2 cajones adicional.

Referencia Para interior de ____ cm Puntos

	39 cm. no disponible	
	47 cm. no disponible	
IntPb 53	81 cm	42
IntPb 54	97 cm	47

La opción Interior 5 incluye 2 estantes y cajonera de 2 cajones adicionales.



Interior 6

Referencia	Para interior de ____ cm	Puntos
IntPb 6 2203	81 cm y altura 220 cm	48
IntPb 6 2204	97 cm y altura 220 cm	49
IntPb 6 2353	81 cm y altura 235 cm	51
IntPb 6 2354	97 cm y altura 235 cm	52

La opción Interior 6 incluye cajonera de 2 cajones, camisero y barra de colgar adicionales. Hueco interior del camisero es de 36 cm de ancho, Para interiores de 39 y 47 cm esta opción no está disponible.



Interior 7

Referencia	Para interior de ____ cm	Puntos
	39 cm. no disponible	
	47 cm. no disponible	
IntPb 73	81 cm	33
IntPb 74	97 cm	34

La opción Interior 7 incluye una cajonera de 3 cajones adicional.



Interior 8

Referencia	Para interior de ____ cm	Puntos
	39 cm. no disponible	
	47 cm. no disponible	
IntPb 83	81 cm	51
IntPb 84	97 cm	56

La opción Interior 8 incluye una cajonera de 3 cajones y 2 estantes adicionales.



Interior 9

Referencia	Para interior de ____ cm	Puntos
IntPb 91	39 cm	5
IntPb 92	47 cm	5
IntPb 93	81 cm	5
IntPb 94	97 cm	5

La opción Interior 9 incluye 1 barra de colgar adicional.



Interior 10

Referencia	Para interior de ____ cm	Puntos
	39 cm. no disponible	
	47 cm. no disponible	
IntPb 103	81 cm	26
IntPb 104	97 cm	28

La opción Interior 10 incluye 1 barra de colgar abatible adicional.



Interior 11

Referencia	Para interior de ____ cm	Puntos
IntPb 11	39 cm	20
IntPb 11	47 cm	20
IntPb 11	81 cm	20
IntPb 11	97 cm	20

La opción Interior 11 incluye un pantalonero adicional.



Interior 12

Referencia	Para interior de ____ cm	Puntos
	39 cm. no disponible	
	47 cm. no disponible	
IntPb 12	81 cm	40
IntPb 12	97 cm	40

La opción Interior 12 incluye 2 pantaloneros adicionales.



Interior 13

Referencia	Para interior de ____ cm	Puntos
	39 cm. no disponible	
	47 cm. no disponible	
IntPb 13	81 cm	76
IntPb 13	97 cm	76

La opción Interior 13 incluye 2 zapateros verticales adicionales.



Interior 14

Referencia	Para interior de ___ cm	Puntos
------------	-------------------------	--------

	39 cm. no disponible	
	47 cm. no disponible	
IntPb 14	81 cm	56
IntPb 14	97 cm	56

La opción Interior 14 incluye 2 zapateros horizontales adicionales.



Interior 15

Referencia	Para interior de ___ cm	Puntos
------------	-------------------------	--------

	39 cm. no disponible	
	47 cm. no disponible	
IntPb 15	81 cm	84
IntPb 15	97 cm	84

La opción Interior 15 incluye 3 zapateros horizontales adicionales.



Interior 16

Referencia	Para interior de ___ cm	Puntos
------------	-------------------------	--------

IntPb 161	39 cm	45
IntPb 162	47 cm	45
IntPb 163	81 cm	47
IntPb 164	97 cm	49

La opción Interior 16 incluye 1 zapatero vertical y 1 estante adicional.



Interior 17

Referencia	Para interior de ___ cm	Puntos
------------	-------------------------	--------

IntPb 17 2201	hueco ancho 81 y alto 220 cm	24
IntPb 17 2202	hueco ancho 97 y alto 220 cm	24
IntPb 17 2351	hueco ancho 81 y alto 235 cm	27
IntPb 17 2352	hueco ancho 97 y alto 235 cm	27

La opción interior incluye costado divisor + 3 estantes, 4 tapones y barra de armario para el hueco. Para interiores de 39 y 47 cm esta opción no está disponible. Dentro del hueco elegido la estantería puede montarse a izquierda o derecha.

Vestidor ancho 42 cm

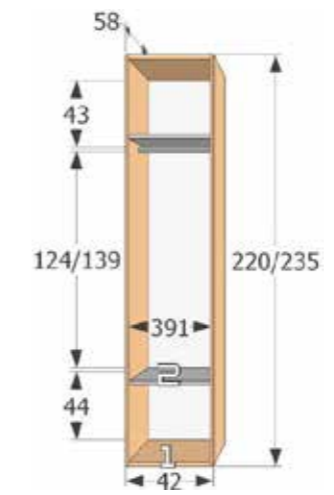

Referencia	Medidas	Puntos	Cúbico
------------	---------	--------	--------

40v-42	Vestidor 42 cm. altura 220 cm.	66	0,14
50v-42	Vestidor 42 cm. altura 235 cm.	68	0,15
	Opción Led 1	35	0,01
	Opción 1 puerta Vitrina Aluminio serie Elegant 41 x 220 cm	84	0,05
	Opción 1 puerta Vitrina Aluminio serie Elegant 41 x 235 cm	88	0,05

Puertas serie Elegant en color Antracita o Blanco
Trasera en color Espiga
Los vestidores de serie no llevan mecanizado para puertas

Vestidor ancho 50 cm

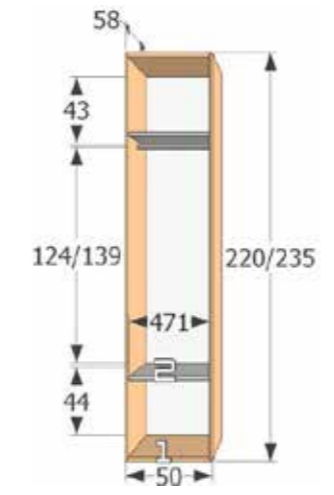

Referencia	Medidas	Puntos	Cúbico
------------	---------	--------	--------

40v-50	Vestidor 50 cm. altura 220 cm.	67	0,15
50v-50	Vestidor 50 cm. altura 235 cm.	69	0,16
	Opción Led 1	35	0,01
	Opción 1 puerta Vitrina Aluminio serie Elegant 49 x 220 cm	89	0,06
	Opción 1 puerta Vitrina Aluminio serie Elegant 49 x 235 cm	93	0,06

Puertas serie Elegant en color Antracita o Blanco
Trasera en color Espiga
Los vestidores de serie no llevan mecanizado para puertas

Vestidor ancho 84 cm

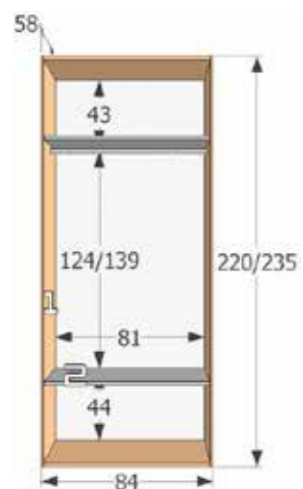

1 2
1 Color del casco
2 color de los estantes

Referencia	Medidas	Puntos	Cúbico
40v-84	Vestidor 84 cm. altura 220 cm.	102	0,18
50v-84	Vestidor 84 cm. altura 235 cm.	110	0,19
	Opción Led 1	35	0,01
	Opción 1 puerta Vitrina Aluminio serie Elegant 41 x 220 cm	84	0,05
	Opción 1 puerta Vitrina Aluminio serie Elegant 41 x 235 cm	88	0,05

Puertas serie Elegant en color Antracita o Blanco
Trasera en color Espiga

Los vestidores de serie no llevan mecanizado para puertas

Vestidor ancho 100 cm

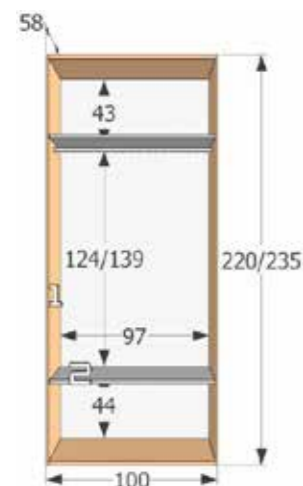

1 2
1 Color del casco
2 color de los estantes

Referencia	Medidas	Puntos	Cúbico
40v-100	Vestidor 100 cm. altura 220 cm.	104	0,19
50v-100	Vestidor 100 cm. altura 235 cm.	112	0,20
	Opción Led 1	35	0,01
	Opción 1 puerta Vitrina Aluminio serie Elegant 49 x 220 cm	89	0,06
	Opción 1 puerta Vitrina Aluminio serie Elegant 49 x 235 cm	93	0,06

Puertas serie Elegant en color Antracita o Blanco
Trasera en color Espiga

Los vestidores de serie no llevan mecanizado para puertas

Vestidor ancho 125 cm

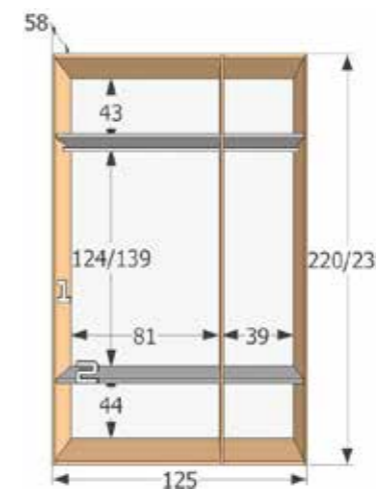

1 2
1 Color del casco
2 color de los estantes

Referencia	Medidas	Puntos	Cúbico
40v-125	Vestidor 125 cm. altura 220 cm.	138	0,25
50v-125	Vestidor 125 cm. altura 235 cm.	150	0,27
	Opción Led 2	45	0,01
	Opción 1 puerta Vitrina Aluminio serie Elegant 41 x 220 cm	84	0,05
	Opción 1 puerta Vitrina Aluminio serie Elegant 41 x 235 cm	88	0,05

Puertas serie Elegant en color Antracita o Blanco
Trasera en color Espiga

Los vestidores de serie no llevan mecanizado para puertas

Vestidor ancho 133 cm

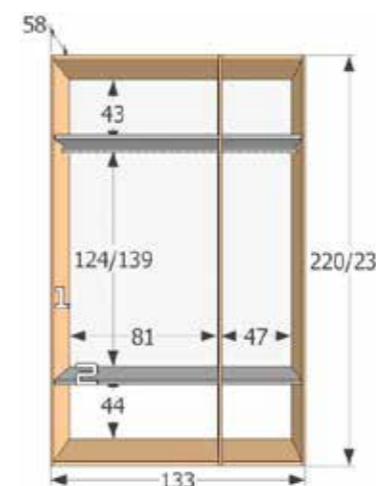

1 2
1 Color del casco
2 color de los estantes

Referencia	Medidas	Puntos	Cúbico
40v-133	Vestidor 133 cm. altura 220 cm.	141	0,25
50v-133	Vestidor 133 cm. altura 235 cm.	153	0,27
	Opción Led 2	45	0,01
	Opción 1 puerta Vitrina Aluminio serie Elegant 41 x 220 cm	84	0,05
	Opción 1 puerta Vitrina Aluminio serie Elegant 41 x 235 cm	88	0,05
	Opción 1 puerta Vitrina Aluminio serie Elegant 49 x 220 cm	89	0,06
	Opción 1 puerta Vitrina Aluminio serie Elegant 49 x 235 cm	93	0,06

Puertas serie Elegant en color Antracita o Blanco
Trasera en color Espiga

Los vestidores de serie no llevan mecanizado para puertas

Vestidor ancho 141 cm

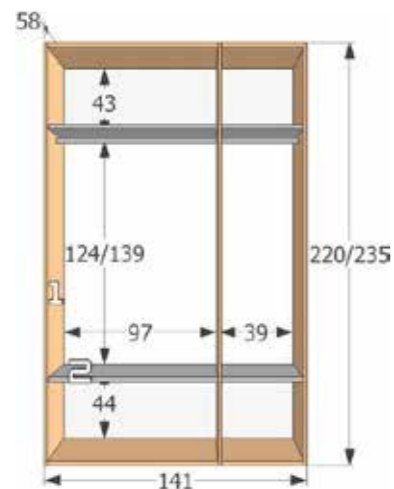

1 2
1 Color del casco
2 color de los estantes

Vestidor ancho 167 cm

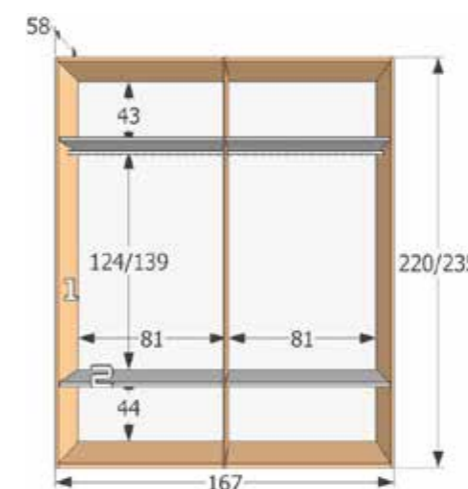

1 2
1 Color del casco
2 color de los estantes

Referencia	Medidas	Puntos	Cúbico
40v-141	Vestidor 141 cm. altura 220 cm.	145	0,27
50v-141	Vestidor 141 cm. altura 235 cm.	157	0,29
	Opción Led 2	45	0,01
	Opción 1 puerta Vitrina Aluminio serie Elegant 41 x 220 cm	84	0,05
	Opción 1 puerta Vitrina Aluminio serie Elegant 41 x 235 cm	88	0,05
	Opción 1 puerta Vitrina Aluminio serie Elegant 49 x 220 cm	89	0,06
	Opción 1 puerta Vitrina Aluminio serie Elegant 49 x 235 cm	93	0,06

Puertas serie Elegant en color Antracita o Blanco
Trasera en color Espiga

Los vestidores de serie no llevan mecanizado para puertas

Referencia	Medidas	Puntos	Cúbico
40v-167	Vestidor 167 cm. altura 220 cm.	160	0,27
50v-167	Vestidor 167 cm. altura 235 cm.	172	0,29
	Opción Led 2	45	0,01
	Opción 1 puerta Vitrina Aluminio serie Elegant 41 x 220 cm	84	0,05
	Opción 1 puerta Vitrina Aluminio serie Elegant 41 x 235 cm	88	0,05

Puertas serie Elegant en color Antracita o Blanco
Trasera en color Espiga

Los vestidores de serie no llevan mecanizado para puertas

Vestidor ancho 149 cm

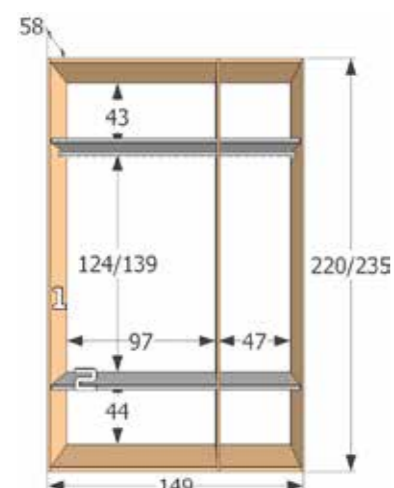

1 2
1 Color del casco
2 color de los estantes

Vestidor ancho 183 cm

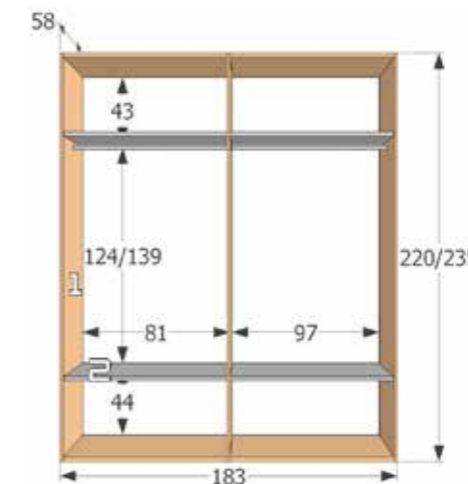

1 2
1 Color del casco
2 color de los estantes

Referencia	Medidas	Puntos	Cúbico
40v-149	Vestidor 149 cm. altura 220 cm.	148	0,27
50v-149	Vestidor 149 cm. altura 235 cm.	160	0,29
	Opción Led 2	45	0,01
	Opción 1 puerta Vitrina Aluminio serie Elegant 49 x 220 cm	89	0,06
	Opción 1 puerta Vitrina Aluminio serie Elegant 49 x 235 cm	93	0,06

Puertas serie Elegant en color Antracita o Blanco
Trasera en color Espiga

Los vestidores de serie no llevan mecanizado para puertas

Referencia	Medidas	Puntos	Cúbico
40v-183	Vestidor 183 cm. altura 220 cm.	172	0,28
50v-183	Vestidor 183 cm. altura 235 cm.	184	0,28
	Opción Led 2	45	0,01
	Opción 1 puerta Vitrina Aluminio serie Elegant 41 x 220 cm	84	0,05
	Opción 1 puerta Vitrina Aluminio serie Elegant 41 x 235 cm	88	0,05
	Opción 1 puerta Vitrina Aluminio serie Elegant 49 x 220 cm	89	0,06
	Opción 1 puerta Vitrina Aluminio serie Elegant 49 x 235 cm	93	0,06

Puertas serie Elegant en color Antracita o Blanco
Trasera en color Espiga

Los vestidores de serie no llevan mecanizado para puertas

Vestidor ancho 199 cm

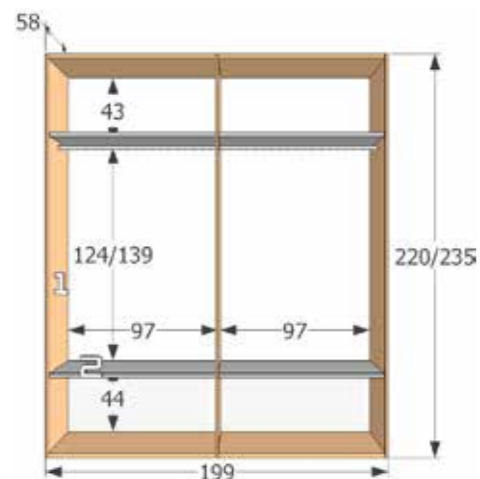

Referencia	Medidas	Puntos	Cúbico
40v-199	Vestidor 199 cm. altura 220 cm.	176	0,29
50v-199	Vestidor 199 cm. altura 235 cm.	188	0,31
	Opción Led 2	45	0,01
	Opción 1 puerta Vitrina Aluminio serie Elegant 49 x 220 cm	89	0,06
	Opción 1 puerta Vitrina Aluminio serie Elegant 49 x 235 cm	93	0,06

Puertas serie Elegant en color Antracita o Blanco
Trasera en color Espiga

Los vestidores de serie no llevan mecanizado para puertas

Vestidor ancho 208 cm

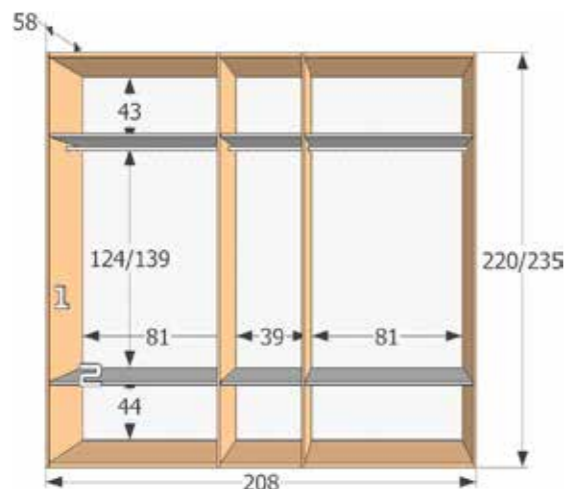

Referencia	Medidas	Puntos	Cúbico
40v-208	Vestidor 208 cm. altura 220 cm.	197	0,32
50v-208	Vestidor 208 cm. altura 235 cm.	212	0,34
	Opción Led 3	60	0,008
	Opción 1 puerta Vitrina Aluminio serie Elegant 41 x 220 cm	84	0,05
	Opción 1 puerta Vitrina Aluminio serie Elegant 41 x 235 cm	88	0,05

Puertas serie Elegant en color Antracita o Blanco
Trasera en color Espiga

Los vestidores de serie no llevan mecanizado para puertas

Vestidor ancho 216 cm

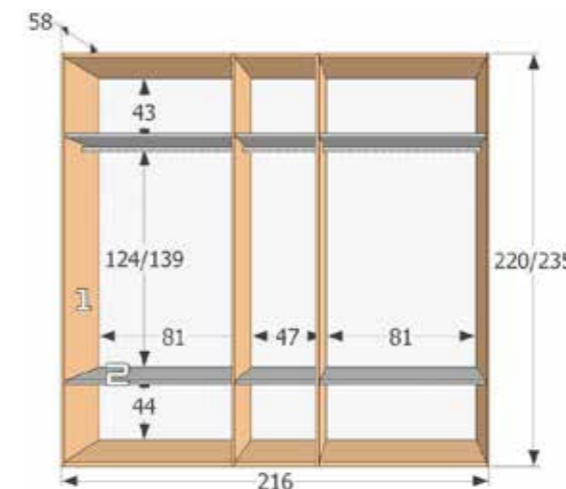

Referencia	Medidas	Puntos	Cúbico
40v-216	Vestidor 216 cm. altura 220 cm.	202	0,32
50v-216	Vestidor 216 cm. altura 235 cm.	217	0,34
	Opción Led 3	60	0,01
	Opción 1 puerta Vitrina Aluminio serie Elegant 41 x 220 cm	84	0,05
	Opción 1 puerta Vitrina Aluminio serie Elegant 41 x 235 cm	88	0,05
	Opción 1 puerta Vitrina Aluminio serie Elegant 49 x 220 cm	89	0,06
	Opción 1 puerta Vitrina Aluminio serie Elegant 49 x 235 cm	93	0,06

Puertas serie Elegant en color Antracita o Blanco
Trasera en color Espiga

Los vestidores de serie no llevan mecanizado para puertas

Vestidor ancho 224 cm

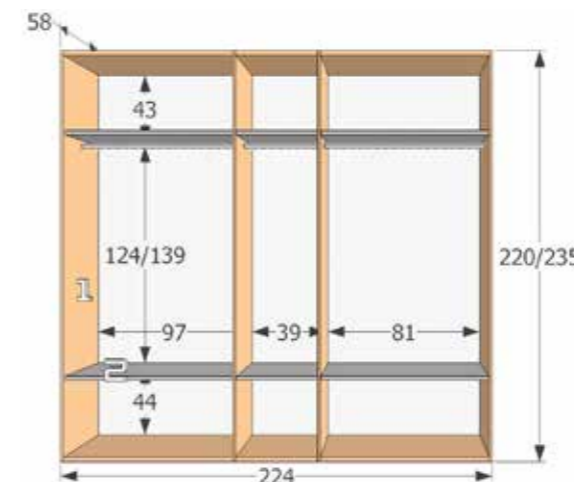

Referencia	Medidas	Puntos	Cúbico
40v-224	Vestidor 224 cm. altura 220 cm.	209	0,33
50v-224	Vestidor 224 cm. altura 235 cm.	224	0,35
	Opción Led 3	60	0,01
	Opción 1 puerta Vitrina Aluminio serie Elegant 41 x 220 cm	84	0,05
	Opción 1 puerta Vitrina Aluminio serie Elegant 41 x 235 cm	88	0,05
	Opción 1 puerta Vitrina Aluminio serie Elegant 49 x 220 cm	89	0,06
	Opción 1 puerta Vitrina Aluminio serie Elegant 49 x 235 cm	93	0,06

Puertas serie Elegant en color Antracita o Blanco
Trasera en color Espiga

Los vestidores de serie no llevan mecanizado para puertas

Vestidor ancho 232 cm

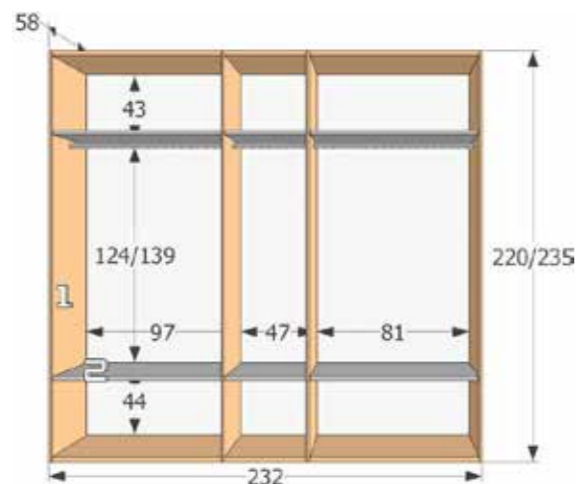

1 2
1 Color del casco
2 color de los estantes

Referencia	Medidas	Puntos	Cúbico
40v-232	Vestidor 232 cm. altura 220 cm.	214	0,33
50v-232	Vestidor 232 cm. altura 235 cm.	229	0,35
	Opción Led 3	60	0,01
	Opción 1 puerta Vitrina Aluminio serie Elegant 41 x 220 cm	84	0,05
	Opción 1 puerta Vitrina Aluminio serie Elegant 41 x 235 cm	88	0,05
	Opción 1 puerta Vitrina Aluminio serie Elegant 49 x 220 cm	89	0,06
	Opción 1 puerta Vitrina Aluminio serie Elegant 49 x 235 cm	93	0,06

Puertas serie Elegant en color Antracita o Blanco
Trasera en color Espiga

Los vestidores de serie no llevan mecanizado para puertas

Vestidor ancho 248 cm

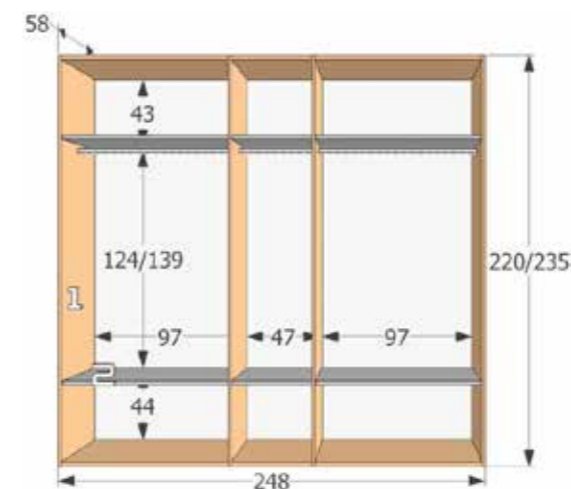

1 2
1 Color del casco
2 color de los estantes

Referencia	Medidas	Puntos	Cúbico
40v-248	Vestidor 248 cm. altura 220 cm.	223	0,35
50v-248	Vestidor 248 cm. altura 235 cm.	238	0,37
	Opción Led 3	60	0,01
	Opción 1 puerta Vitrina Aluminio serie Elegant 49 x 220 cm	89	0,06
	Opción 1 puerta Vitrina Aluminio serie Elegant 49 x 235 cm	93	0,06

Puertas serie Elegant en color Antracita o Blanco
Trasera en color Espiga

Los vestidores de serie no llevan mecanizado para puertas

Vestidor ancho 240 cm

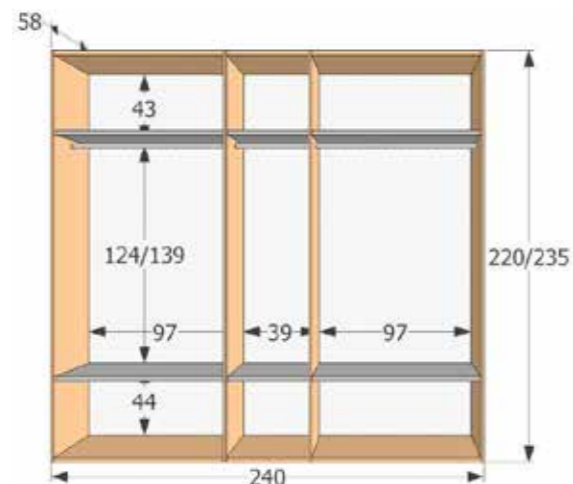

1 2
1 Color del casco
2 color de los estantes

Referencia	Medidas	Puntos	Cúbico
40v-240	Vestidor 240 cm. altura 220 cm.	218	0,34
50v-240	Vestidor 240 cm. altura 235 cm.	233	0,36
	Opción Led 3	60	0,01
	Opción 1 puerta Vitrina Aluminio serie Elegant 41 x 220 cm	84	0,05
	Opción 1 puerta Vitrina Aluminio serie Elegant 41 x 235 cm	88	0,05
	Opción 1 puerta Vitrina Aluminio serie Elegant 49 x 220 cm	89	0,06
	Opción 1 puerta Vitrina Aluminio serie Elegant 49 x 235 cm	93	0,06

Puertas serie Elegant en color Antracita o Blanco
Trasera en color Espiga

Los vestidores de serie no llevan mecanizado para puertas

Vestidor ancho 250 cm

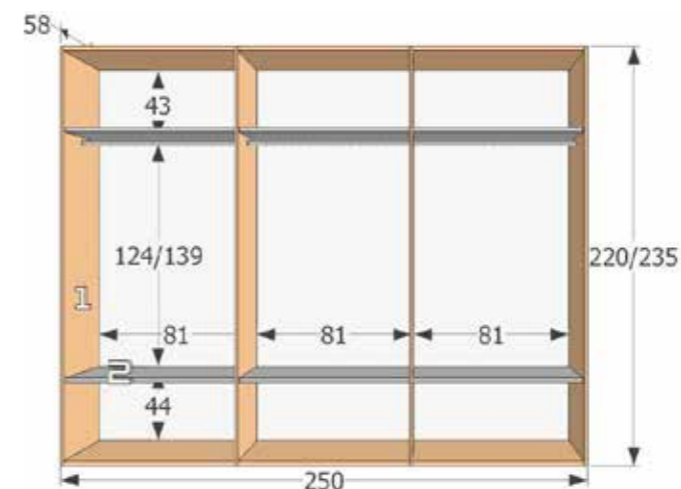

1 2
1 Color del casco
2 color de los estantes

Referencia	Medidas	Puntos	Cúbico
40v-250	Vestidor 250 cm. altura 220 cm.	229	0,35
50v-250	Vestidor 250 cm. altura 235 cm.	247	0,37
	Opción Led 3	60	0,01
	Opción 1 puerta Vitrina Aluminio serie Elegant 41 x 220 cm	84	0,06
	Opción 1 puerta Vitrina Aluminio serie Elegant 41 x 235 cm	88	0,06

Puertas serie Elegant en color Antracita o Blanco
Trasera en color Espiga

Los vestidores de serie no llevan mecanizado para puertas



Vestidor ancho 266 cm

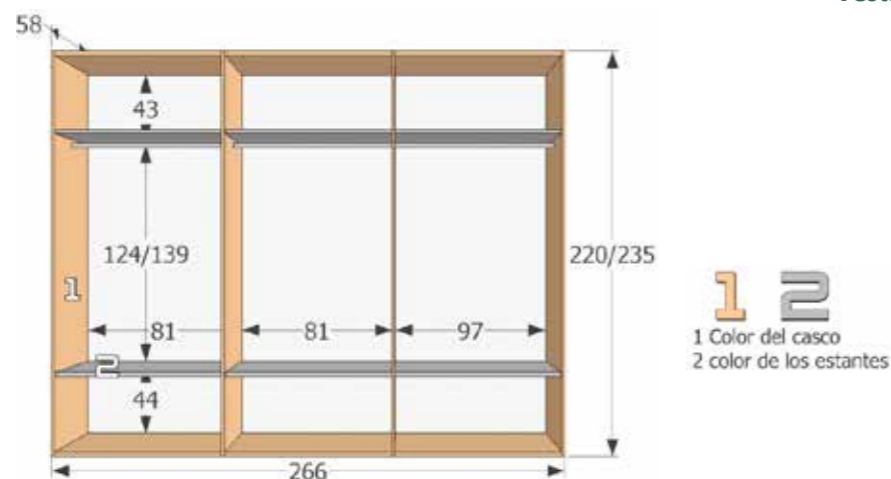

Referencia	Medidas	Puntos	Cúbico
40v-266	Vestidor 266 cm. altura 220 cm.	237	0,36
50v-266	Vestidor 266 cm. altura 235 cm.	255	0,38
	Opción Led 3	60	0,01
	Opción 1 puerta Vitrina Aluminio serie Elegant 41 x 220 cm	84	0,05
	Opción 1 puerta Vitrina Aluminio serie Elegant 41 x 235 cm	88	0,05
	Opción 1 puerta Vitrina Aluminio serie Elegant 49 x 220 cm	89	0,06
	Opción 1 puerta Vitrina Aluminio serie Elegant 49 x 235 cm	93	0,06

Puertas serie Elegant en color Antracita o Blanco
Trasera en color Espiga

Los vestidores de serie no llevan mecanizado para puertas

Vestidor ancho 282 cm

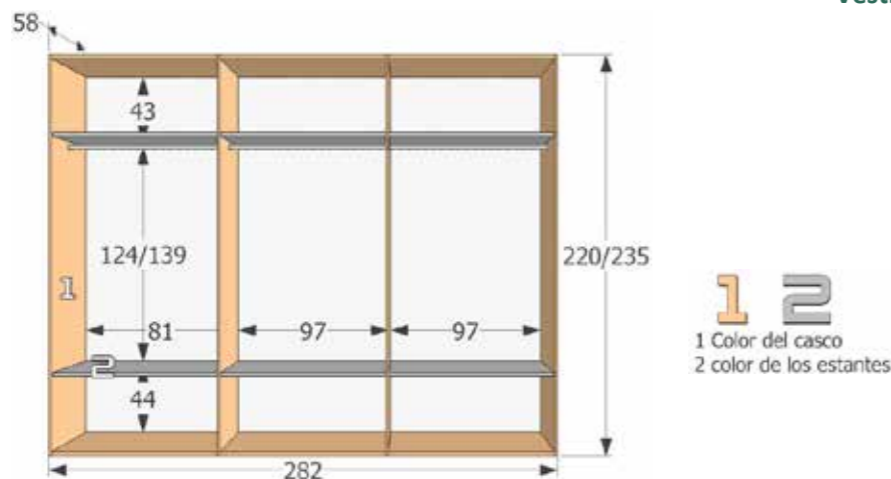

Referencia	Medidas	Puntos	Cúbico
40v-282	Vestidor 282 cm. altura 220 cm.	246	0,37
50v-282	Vestidor 282 cm. altura 235 cm.	264	0,39
	Opción Led 3	60	0,01
	Opción 1 puerta Vitrina Aluminio serie Elegant 41 x 220 cm	84	0,05
	Opción 1 puerta Vitrina Aluminio serie Elegant 41 x 235 cm	88	0,05
	Opción 1 puerta Vitrina Aluminio serie Elegant 49 x 220 cm	89	0,06
	Opción 1 puerta Vitrina Aluminio serie Elegant 49 x 235 cm	93	0,06

Puertas serie Elegant en color Antracita o Blanco
Trasera en color Espiga

Los vestidores de serie no llevan mecanizado para puertas

Vestidor ancho 298 cm

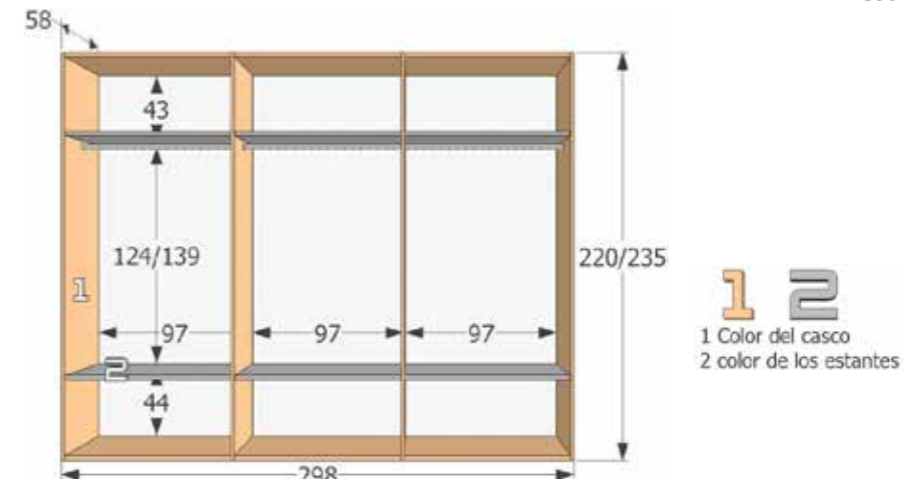

Referencia	Medidas	Puntos	Cúbico
40v-298	Vestidor 298 cm. altura 220 cm.	254	0,38
50v-298	Vestidor 298 cm. altura 235 cm.	272	0,40
	Opción Led 3	60	0,01
	Opción 1 puerta Vitrina Aluminio serie Elegant 49 x 220 cm	89	0,06
	Opción 1 puerta Vitrina Aluminio serie Elegant 49 x 235 cm	93	0,06

Puertas serie Elegant en color Antracita o Blanco
Trasera en color Espiga

Los vestidores de serie no llevan mecanizado para puertas

Vestidor rincón 110 x 110 cm

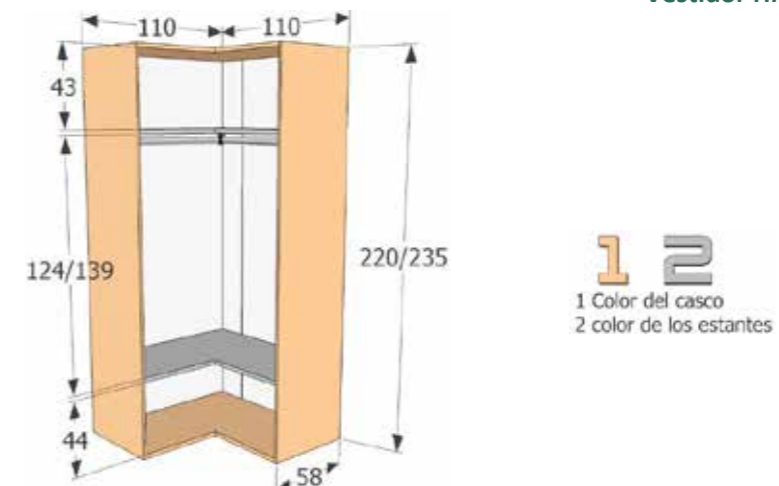

Referencia	Medidas	Puntos	Cúbico
40v-r110	Vestidor rincón 110 cm. altura 220 cm.	195	0,31
50v-r110	Vestidor rincón 110 cm. altura 235 cm.	201	0,33
	Opción 1 Led	35	0,01

Trasera en color Espiga

Los vestidores de serie no llevan mecanizado para puertas





Referencia Para interior de ____ cm

IntV 21	39 cm
IntV 22	47 cm
IntV 23	81 cm
IntV 24	97 cm

La opción Interior 2 incluye 2 estantes y barra de colgar siendo esta la formación básica del armario. Sobre esta se construirán todas las demás opciones predefinidas.

Para la opción 1 basta con retirar el estante inferior.

Interior 1 y 2



Referencia Para interior de ____ cm **Puntos**

IntV 31	39 cm	15
IntV 32	47 cm	15
IntV 33	81 cm	19
IntV 34	97 cm	23

La opción Interior 3 incluye 2 estantes adicionales.

Interior 3



Referencia Para interior de ____ cm **Puntos**

	39 cm. no disponible	
	47 cm. no disponible	
IntV 43	81 cm	27
IntV 44	97 cm	28

La opción Interior 4 incluye una cajonera de 2 cajones adicional.

Interior 4



Referencia Para interior de ____ cm **Puntos**

	39 cm. no disponible	
	47 cm. no disponible	
IntV 53	81 cm	47
IntV 54	97 cm	52

La opción Interior 5 incluye 2 estantes y cajonera de 2 cajones adicionales.

Interior 5



Interior 6



Interior 7



Interior 8



Interior 9

Referencia Para interior de ____ cm **Puntos**

IntV 6 2203	81 cm y altura 220 cm	53
IntV 6 2204	97 cm y altura 220 cm	54
IntV 6 2353	81 cm y altura 235 cm	56
IntV 6 2354	97 cm y altura 235 cm	57

La opción Interior 6 incluye cajonera de 2 cajones, camisero y barra de colgar adicionales.

Hueco interior del camisero es de 36 cm de ancho, Para interiores de 39 y 47 cm esta opción no está disponible.

Referencia Para interior de ____ cm **Puntos**

	39 cm. no disponible	
	47 cm. no disponible	
IntV 73	81 cm	37
IntV 74	97 cm	38

La opción Interior 7 incluye una cajonera de 3 cajones adicional.

Referencia Para interior de ____ cm **Puntos**

	39 cm. no disponible	
	47 cm. no disponible	
IntV 83	81 cm	57
IntV 84	97 cm	62

La opción Interior 8 incluye una cajonera de 3 cajones y 2 estantes adicionales.

Referencia Para interior de ____ cm **Puntos**

IntV 91	39 cm	5
IntV 92	47 cm	5
IntV 93	81 cm	5
IntV 94	97 cm	5

La opción Interior 9 incluye 1 barra de colgar adicional.



Interior 10

Referencia	Para interior de ____ cm	Puntos
	39 cm. no disponible	
	47 cm. no disponible	
IntV 103	81 cm	26
IntV 104	97 cm	28

La opción Interior 10 incluye 1 barra de colgar abatible adicional.



Interior 11

Referencia	Para interior de ____ cm	Puntos
IntV 11	39 cm	20
IntV 11	47 cm	20
IntV 11	81 cm	20
IntV 11	97 cm	20

La opción Interior 11 incluye un pantalonero adicional.



Interior 12

Referencia	Para interior de ____ cm	Puntos
	39 cm. no disponible	
	47 cm. no disponible	
IntV 12	81 cm	40
IntV 12	97 cm	40

La opción Interior 12 incluye 2 pantaloneros adicionales.



Interior 13

Referencia	Para interior de ____ cm	Puntos
	39 cm. no disponible	
	47 cm. no disponible	
IntV 13	81 cm	76
IntV 13	97 cm	76

La opción Interior 13 incluye 2 zapateros verticales adicionales.



Interior 14

Referencia	Para interior de ____ cm	Puntos
	39 cm. no disponible	
	47 cm. no disponible	
IntV 14	81 cm	56
IntV 14	97 cm	56

La opción Interior 14 incluye 2 zapateros horizontales adicionales.



Interior 15

Referencia	Para interior de ____ cm	Puntos
	39 cm. no disponible	
	47 cm. no disponible	
IntV 15	81 cm	84
IntV 15	97 cm	84

La opción Interior 15 incluye 3 zapateros horizontales adicionales.



Interior 16

Referencia	Para interior de ____ cm	Puntos
IntV 161	39 cm	46
IntV 162	47 cm	46
IntV 163	81 cm	48
IntV 164	97 cm	50

La opción Interior 16 incluye 1 zapatero vertical y 1 estante adicional.



Interior 17

Referencia	Para interior de ____ cm	Puntos
IntV 17 2201	hueco ancho 81 y alto 220 cm	26
IntV 17 2202	hueco ancho 97 y alto 220 cm	26
IntV 17 2351	hueco ancho 81 y alto 235 cm	29
IntV 17 2352	hueco ancho 97 y alto 235 cm	29

La opción interior incluye costado divisor + 3 estantes, 4 tapones y barra de armario para el hueco. Para interiores de 39 y 47 cm esta opción no está disponible.

Dentro del hueco elegido la estantería puede montarse a izquierda o derecha.

Tablero acabado Espiga

Referencia	Descripción	Puntos
17-091	1 estante adicional interior 39 cm	7
17-092	1 estante adicional interior 47 cm	7
17-093	1 estante adicional interior 74 cm	8
17-094	1 estante adicional interior 77 cm	8
17-095	1 estante adicional interior 81 cm	9
17-096	1 estante adicional interior 87 cm	9
17-097	1 estante adic. Ptas correderas 97 cm	11
17-098	1 estante adic. Ptas batientes 97 cm	11
17-099	1 estante adicional Arm. Rincón	21

Referencia	Medidas	Puntos
17-103	1 cajonera 2 cajones interior 74 cm	23
17-104	1 cajonera 2 cajones interior 77 cm	23
17-105	1 cajonera 2 cajones interior 81 cm	24
17-106	1 cajonera 2 cajones interior 87 cm	24
17-107	1 cajonera 2 cjnes. Ptas correderas 97 cr	25
17-108	1 cajonera 2 cjnes. Ptas batientes 97 cm	25

Referencia	Medidas	Puntos
17-113	1 cajonera 3 cajones interior 74 cm	32
17-114	1 cajonera 3 cajones interior 77 cm	32
17-115	1 cajonera 3 cajones interior 81 cm	33
17-116	1 cajonera 3 cajones interior 87 cm	33
17-117	1 cajonera 3 cjnes. Ptas correderas 97 cr	34
17-118	1 cajonera 3 cjnes. Ptas batientes 97 cm	34

Referencia	Medidas	Puntos
17-123	1 camisero alto 220 cm interior 74 cm	24
17-124	1 camisero alto 220 cm interior 77 cm	24
17-125	1 camisero alto 220 cm interior 81 cm	24
17-126	1 camisero alto 220 cm interior 87 cm	24
17-127	1 cami. arm 220 Ptas. Corred. hueco 97 cm	24
17-128	1 cami. arm 220 Ptas. Batien. hueco 97 cm	24
17-133	1 camisero alto 235 cm interior 74 cm	27
17-134	1 camisero alto 235 cm interior 77 cm	27
17-135	1 camisero alto 235 cm interior 81 cm	27
17-136	1 camisero alto 235 cm interior 87 cm	27
17-137	1 cami. arm 235 Ptas. Corred. hueco 97 cm	27
17-138	1 cami. arm 235 Ptas. Batien. hueco 97 cm	27

Hueco interior del camisero es de 36 cm de ancho,
El camisero va acompañado de la barra de armario a medida del hueco.

Tablero acabado Diseño

Referencia	Descripción	Puntos
17-091v	1 estante adic. vestidor interior 39 cm	8
17-092v	1 estante adic. vestidor interior 47 cm	8
17-095v	1 estante adic. vestidor interior 81 cm	10
17-097v	1 estante adic. vestidor interior 97 cm	12
17-099v	1 estante adicional vestidor Rincón	23

Referencia	Medidas	Puntos
17-105v	1 cajonera 2 cjnes. Vest. interior 81 cm	27
17-107v	1 cajonera 2 cjnes. vest. interior 97 cm	28

Referencia	Medidas	Puntos
17-115v	1 cajonera 3 cjnes. Vest. interior 81 cm	37
17-117v	1 cajonera 3 cjnes. vest. interior 97 cm	38

Referencia	Medidas	Puntos
17-125v	1 cam. vest. alto 220 cm interior 81 cm	26
17-127v	1 cam. vest. alto 220 cm interior 97 cm	26
17-135v	1 cam. vest. alto 235 cm interior 81 cm	29
17-137v	1 cam. vest. alto 235 cm interior 97 cm	29

Hueco interior del camisero es de 36 cm de ancho,
El camisero va acompañado de la barra de armario a medida del hueco.



Referencia	Descripción	Puntos
17-011	Colgador abatible de armario extensible de 60 a 83 cm. válido para huecos interiores de 74, 77 y 81 cm	26
17-012	Colgador abatible de armario extensible de 83 a 115 cm. válido para huecos interiores de 87 y 97 cm	28



Referencia	Medidas	Puntos
17-02	Pantalonero armario	20



Referencia	Medidas	Puntos
17-03	Corbatero lateral armario	11

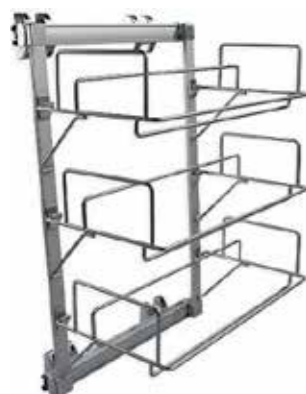

Referencia	Medidas	Puntos
17-04	Zapatero lateral armario	38



Referencia	Descripción	Puntos
17-05	Zapatero horizontal armario extensible de 60 a 100 cm. válido para todos los huecos interiores excepto 39 y 47 cm.	28



Referencia	Medidas	Puntos
17-061	1 barra Led Armario (armarios de 1 y 2 puertas batientes) (vestidores de 1 hueco)	35
17-062	2 barras Led Armario (armarios de 3 ó 4 puertas batientes y 2 puertas correderas) (vestidores de 2 huecos)	45
17-063	3 barras Led Armario (armarios de 5 ó 6 puertas batientes y 3 puertas correderas) (vestidores de 3 huecos)	60



Referencia	Medidas	Puntos
PARA ARMARIOS		
17-07B1	1 puerta Aluminio Elegant 41 x 220 cm	72
17-07B2	1 puerta Aluminio Elegant 41 x 235 cm	76
17-07B3	1 puerta Aluminio Elegant 49 x 220 cm	77
17-07B4	1 puerta Aluminio Elegant 49 x 235 cm	81
PARA VESTIDOR		
17-07V1	1 puerta Aluminio Elegant 41 x 220 cm	84
17-07V2	1 puerta Aluminio Elegant 41 x 235 cm	88
17-07V3	1 puerta Aluminio Elegant 49 x 220 cm	89
17-07V4	1 puerta Aluminio Elegant 49 x 235 cm	93

Puertas serie Elegant en color antracita o blanco



Referencia	Medidas	Puntos
17-081	1 barra de colgar Aluminio hueco 39 cm.	5
17-082	1 barra de colgar Aluminio hueco 47 cm.	5
17-083	1 barra de colgar Aluminio hueco 74 cm.	5
17-084	1 barra de colgar Aluminio hueco 77 cm.	5
17-085	1 barra de colgar Aluminio hueco 81 cm.	5
17-086	1 barra de colgar Aluminio hueco 87 cm.	5
17-087	1 barra de colgar Aluminio hueco 97 cm.	5
17-088	2 barras de colgar alum., de rincón	12



100

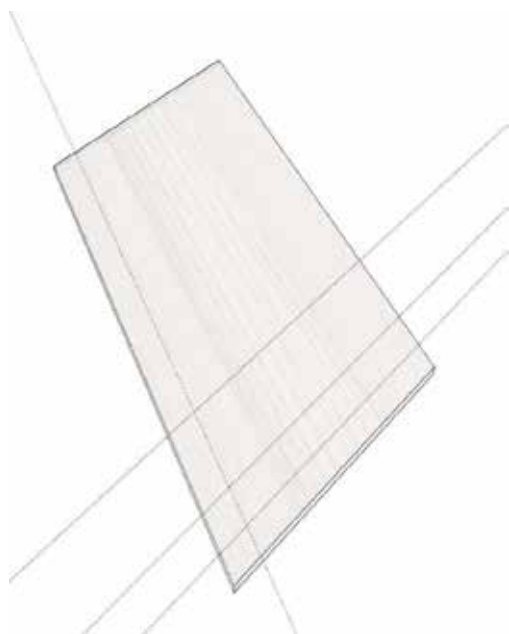

Tableros cortados a medida

Descripción

Puntos/m²

Piezas de tableros **al corte** de todos nuestros acabados:

16 mm. **12**
25 mm. **16**

Piezas de tableros **canteados** de todos nuestros acabados:

16 mm. **16**
25 mm. **20**

Precio mínimo por pieza de tablero 7 €

Piezas inferior a 7 cm no irán canteadas.

Medida máxima 244 x 210 cm.

Tira de tablero salva-rodapié

Referencia

Descripción

Puntos



17-180

Metro lineal horizontal

Grosor 16 mm; y ancho 150 mm.

3

Pieza de tablero **canteado** de todos nuestros acabados un largo y dos cortos:



17-181

Metro lineal vertical

Grosor 16 mm; y ancho 150 mm.

2

Pieza de tablero **canteado** de todos nuestros acabados un largo:

Precio mínimo por pieza de tablero 7 €

Lunas para armarios puertas batientes

Referencia

Descripción

Puntos

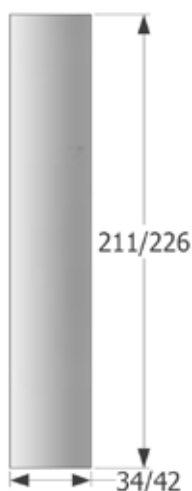

17-170

Luna 2107 x 338

En puerta altura 220 y ancho 41

12

17-171

Luna 2107 x 418

En puerta altura 220 y ancho 49

15

17-172

Luna 2257 x 338

En puerta altura 235 y ancho 41

13

17-173

Luna 2257 x 418

En puerta altura 235 y ancho 49

16



vamasur

www.vamasur.com



Ctra. Nacional 321 Km. 39
23100 Mancha Real - Jaen -
España
Telf.: 953 352 595
Fax: 953 352 095
www.vamasur.com